

Mehr Details erkennen. Mit ZEISS Wärmebildgeräten.



ZEISS Wärmebildgeräte



zeiss.de/jagd/waermebildkamas

Seeing beyond

WÄRMEBILDGERÄTE VON ZEISS

MIT WÄRMEBILD- GERÄTEN **DIE NACHT** **IM GRIFF.**

Die waidgerechte Nachtjagd auf Schwarzwild verlangt die passende Ausrüstung. Denn: In der Dunkelheit ist es fast unmöglich, sich allein auf seinen Sehsinn verlassen zu können. Doch gerade die Nacht ist für Jägerinnen und Jäger die wichtigste Zeit bei der Sauenjagd. Deshalb braucht jeder von uns einen Begleiter, der – auch bei Dunkelheit – ein sicheres Ansprechen ermöglicht. Auf den wir uns dank höchster optischer Standards auch bei schlechten Sichtverhältnissen verlassen können – und das in gewohnter ZEISS Qualität.

ZEISS kennt die aktuellen Bedürfnisse und Anforderungen von Jägerinnen und Jägern im Detail und kann daher alle Produkte auch für die anspruchsvollsten Einsätze in jedem Gebiet ausrichten. Sowohl für die Pirsch, den Ansitz, im Wald, als auch auf dem Feld oder überall dort, wo die Leidenschaft für die Jagd lodert – ZEISS liefert immer die beste Lösung für jedes Jagdrevier.



Die Eigenschaften von ZEISS Wärmebildgeräten
im Überblick:

ERSTKLASSIGE
**BENUTZER-
FREUNDLICHKEIT**

UNÜBERTROFFENES
SEHERLEBNIS

AUSGEFEILTES
**ENERGIE-
MANAGEMENT**

KONNEKTIVITÄT
MIT DER **ZEISS
HUNTING APP**

EINE KAMERA FÜR JEDE ANWENDUNG.

DTI 6:
Für Ansitzjäger & Perfectionisten.
Für jede Jagdsituation konfigurierbar.

UVP
6/40: €4.800
6/20: €4.500



UVP
€3.600



UVP
€3.300



DTI 4/35:
Für anspruchsvolle Pirschjäger.
Mit großem Sehfeld für mehr Details in bewaldetem Gebiet.

DTI 4/50:
Für anspruchsvolle Ansitzjäger.
Dank hochauflösender Bilder aus weiter Entfernung.

**DTI 3/25 GEN 2:
Für Waldjäger.**

Mit optimaler Performance
auf kurzen und mittleren
Distanzen.

UVP
€2.200

UVP
€1.700

**DTI 1/19:
Für Einsteiger.**

Dank kompakter
Bauweise und breitem
Sehfeld perfekt für
die Pirsch.

4
—
5

UVP
€2.500

UVP
€1.900

**DTI 3/35 GEN 2:
Für Allrounder.**

Vereint eine optimale
Reichweite mit einem
großen Sehfeld.

**DTI 1/25:
Für Pirschjäger.**

Erstklassige ZEISS Optik
zum attraktiven Preis.



FÜR ANSITZJÄGER MIT HÖCHSTEN ANSPRÜCHEN. BILDQUALITÄT IN PERFEKTION. ZEISS DTI 6

Im Dunkeln auf das Unbekannte warten. Ruhig und unruhig zugleich. Während Sie es genießen, geschieht es: Der Zeitpunkt, in dem eine Wildsau die Ruhe des Waldes unterbricht. Ganz klar und detailliert sehen Sie, wie sie sich an einem Baumstamm wetzt.

Erleben Sie die atemberaubendsten Augenblicke auf dem Ansitz: die ZEISS DTI 6 liefert Ihnen Bildqualität in Perfektion für Ihre ganz persönlichen Jagderlebnisse. Dank dem 1.024 x 768 px AMOLED-Display, einem hochauflösenden Sensor und einem dreistufigen Bildverarbeitungsalgorithmus ZSIP Pro bietet Ihnen die Wärmebildkamera kontrast- und detailreiche Bilder in höchster Verarbeitungsqualität und Präzision – perfekt für anspruchsvolle Ansitzjägerinnen und -jäger.

HÖCHSTE ABBILDUNGSLEISTUNG IN ABSOLUTER DUNKELHEIT.

Bestes Seherlebnis

Dank High-End-Okular, modernster Hardware und dem ZEISS Bildverarbeitungsalgorithmus ZSIP Pro erreicht die ZEISS DTI 6 ein detailreiches Seherlebnis in allen Jagd-Situationen.

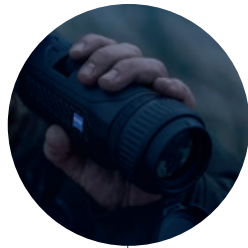

Revolutionäre Ergonomie

Die ZEISS DTI 6 verfügt über intelligente Benutzeroberflächen für eine schnelle Interaktion, wenn jede Sekunde zählt. Das Scroll Wheel in Kombination mit dem DynamicZoom Concept ermöglicht eine zuverlässige Identifikation.

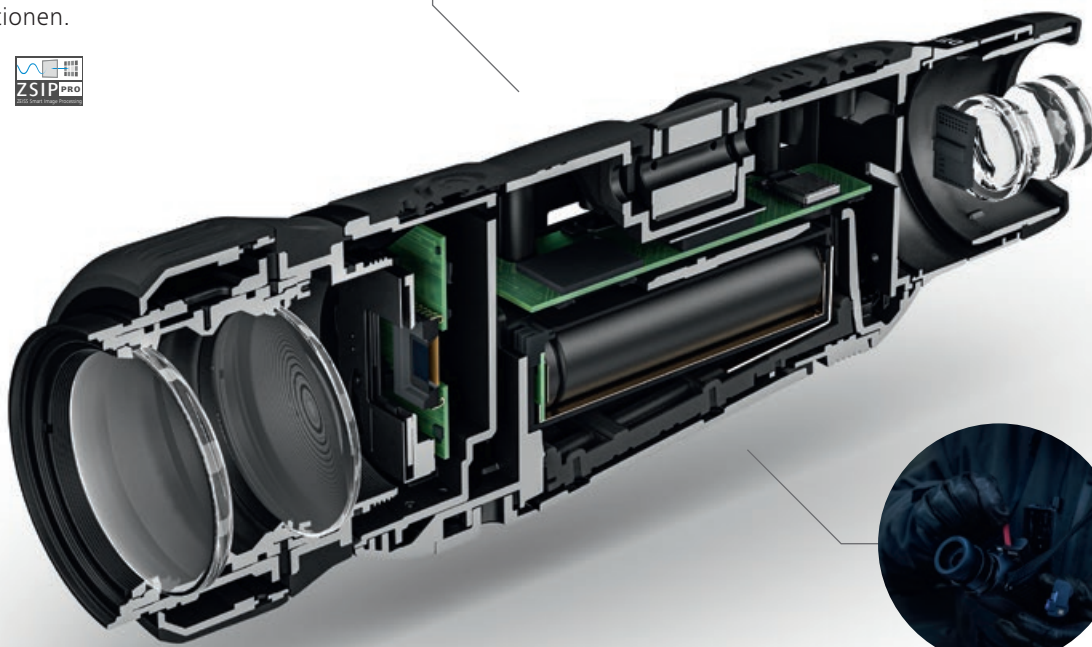

Höchste Verarbeitungsqualität & Präzision

Dank exzellenter Verarbeitungsqualität „Made in Germany“ und super-leichtgängiger und präziser Mechanik erreicht die ZEISS DTI 6 ein hochwertiges Bedingefühl und bestmögliche optische Leistung.



Ausgefeiltes Energiemanagement

Der austauschbare Akku der ZEISS DTI 6 erlaubt 6,5 Stunden Beobachten im Dauerbetrieb. Falls die Temperatur oder die Betriebsdauer die Akkuleistung belasten, können Sie einfach den Wechselakku aus der Hosentasche ziehen und die Beobachtungszeit verdoppeln – oder die ZEISS DTI 6 mit einer Powerbank betreiben. So entgeht Ihnen trotz mangelnder Stromquellen am Ansitz keine Sichtung in Ihrem Revier.



FEINSTE DETAILERKENNUNG DANK ERSTKLASSIGER BILDVERARBEITUNG MIT ZSIP PRO.

Für eine außerordentliche Bildqualität ist der Bildverarbeitungsprozess entscheidend. Unter dem Gesichtspunkt entwickelte ZEISS den sogenannten Smart Image Processing Pro: Einen Algorithmus, welcher in einem dreistufigen Optimierungsprozess aus einem groben Sensorbild ein klares und detailreiches Bild für den Betrachter erstellt, um das Höchstmaß an Detaillierbarkeit für Jägerinnen und Jäger zu gewährleisten.

 Infrarot-Strahlung
 10110 Bildverarbeitung
 Sichtbares Licht

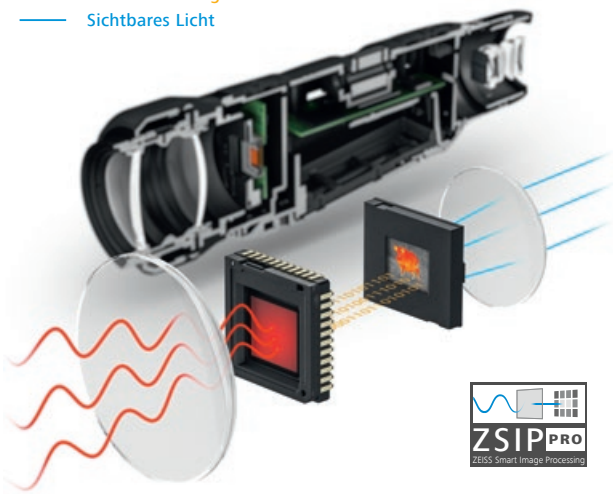

Der ZEISS Smart Image Processing, kurz ZSIP, ist ein von ZEISS entwickelter Bildverarbeitungsalgorithmus, welcher durch das perfekte Zusammenspiel von Hardware und Software die Wärmebildqualität auf höchste Detaillierbarkeit in jeder Beobachtungssituation optimiert – sogar bei schlechten Wetterverhältnissen. Die Erweiterung ZSIP Pro, mit dem unter anderem die ZEISS DTI 6 ausgestattet ist, verbessert die Bildqualität in einer Drei-Phasen-Optimierung:

ZSIP Pro teilt das Bild in mehrere Sektionen ein, optimiert den Kontrast in jedem Bereich individuell und fügt anschließend alles zu einem vollständigen, in sich optimierten Bild zusammen. Dank diesen drei Schritten sind Kontrast und Schärfe in jedem Bildbereich immer perfekt auf die Anwendung abgestimmt.



ZEISS Smart Image Processing Pro (ZSIP Pro)



Standard Bildverarbeitung

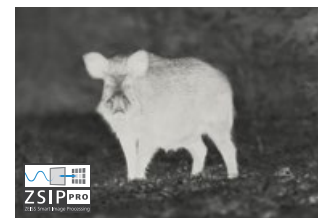

ZSIP Pro

Der Bildverarbeitungsalgorithmus ZSIP Pro verbessert die Darstellung individueller Wärmequellen, sodass sich das Wild detailreich und trennscharf vom Hintergrund abhebt.

INTENSIVER BEOBACHTEN DANK INDIVIDUELLER KONFIGURATION.



Individuelle Einstellungsoptionen

Durch zahlreiche Farb-Modi-, Zoom- und Konnektivitätseinstellungen können Sie die Wärmebildkamera individuell konfigurieren – und damit jede Jagdsituation zu einem persönlichen Erlebnis machen.

Bessere Tarnung & sparsamer Betrieb

Dank der automatischen Geräteabschaltung managed die ZEISS DTI 6 Ihre Akkukapazität effizient während Ihres gesamten Einsatzes: Falls Sie vergessen sollten, die Wärmebildkamera manuell auszuschalten, stellt sie nach der gewünschten Zeit von dreißig Minuten bis zu 5 Stunden den Betrieb ein – falls innerhalb dieser Zeitspanne keine Interaktion mit dem Gerät registriert wird. Zusätzlich dazu schaltet sich die ZEISS DTI 6 dank Smart Standby-Mode in spezifischen Neigungen automatisch ab und schont dadurch die Energiereserven Ihres Geräts.

Für eine bessere Tarnung in dunklen Gebieten können Sie die Lichtquelle am Gerät durch die LED-Off-Funktion abschalten und bleiben sowohl beim Ansitz als auch bei der Pirsch unentdeckt.

OPTIK-KNOW-HOW

Das beeindruckendste Seherlebnis auf dem Markt.

Bei den ZEISS DTI 6 Modellen wird das Sehfeld fast komplett vom Display ausgefüllt und bietet so ein immersives Seherlebnis. Zahlreiche Mitbewerber bieten diesen Vorteil nicht und haben daher ein viel kleiner wirkendes Sehfeld.



Seherlebnis
Mitbewerber



Immersives Seherlebnis mit
ZEISS DTI 6

HÖCHSTLEISTUNGEN FÜR MAXIMALEN JAGDERFOLG. ZEISS DTI 6.



6,5h
Laufzeit +
Wechselakku!

Die Highlights der ZEISS DTI 6.

- Innovativer Bildverarbeitungsalgorithmus ZEISS Smart Image Processing Pro (ZSIP Pro).
- 640×480 px Sensor mit 12 Micron Pixel Pitch.
- 1024×768 px AMOLED-Display.
- 1,5×/3,0× optische Vergrößerung und bis zu 10× Digitalzoom.
- Speziell entwickeltes Okular für ein besonders immersives Beobachtungserlebnis.
- Austauschbarer Akku (6,5 h Akkulaufzeit) und Wechselobjektiv.
- Ansicht der Bilder direkt auf dem Gerät.
- Erstellen eigener Farbmodi.
- Made in Germany.

MEHR ERLEBEN. MIT PERFEKTEM ZUBEHÖR.

LADE-ZUBEHÖR



Li-Ion Akku

Hochwertiger Lithium-Ionen-Akku mit einer Kapazität von 3.200 mAh für langes Beobachten mit der ZEISS DTI 6. Praktisch als zusätzlicher Akku, wenn kein Stromnetz zum Aufladen der Wärmebildkamera verfügbar ist.



Ladeschale

Diese Ladeschale von ZEISS ermöglicht ein bequemes Laden des DTI 6 Akkus. Die Ladeschale ist leicht und findet in jeder Tasche Platz.

OPTIK-ZUBEHÖR



Die ZEISS DTI 6 kann mit einem Objektiv mit 20 mm Brennweite und mit einem Objektiv mit 40 mm Brennweite verwendet werden. Dank eines Schraubgewindes lassen sich die Objektive der ZEISS DTI 6 einfach austauschen, und damit die Kamera an jede Jagdsituation schnell und einfach anpassen.

Wechselobjektiv 20 mm

Mit dem 20 mm Objektiv ist die ZEISS DTI 6/20 mit einem Sehfeld von 38 m optimal für die Detektion im bewaldeten Gebiet geeignet.



Wechselobjektiv 40 mm

Die lange 40 mm Brennweite der ZEISS DTI 6/40 bietet eine größere Reichweite von 2.000 m für den Einsatz im freien Feld.



ZEISS DTI 6/20 & DTI 6/40. VORTEILE IM VERGLEICH.



ZEISS DTI 6/20

Die ZEISS DTI 6/20 ist genau das richtige Wärmebildgerät für die Jagd in bewaldeten Gebieten. Mit einem beeindruckenden Sehfeld von 38 m/100 m verschafft sie einen perfekten Überblick auf kurze Distanzen, ermöglicht präzises Beobachten, sicheres Identifizieren und damit größtmöglichen Jagderfolg.



Mehr Übersicht im bewaldeten Gebiet.



ZEISS DTI 6/40

Die ZEISS DTI 6/40 ist spezialisiert auf die Jagd im freien Feld und gewährleistet mit einer Reichweite von bis zu 2 km und 3-facher optischer Vergrößerung auch auf größere Distanzen eine exzellente Detailerkennung.



Detailerkennung auf größere Distanzen.

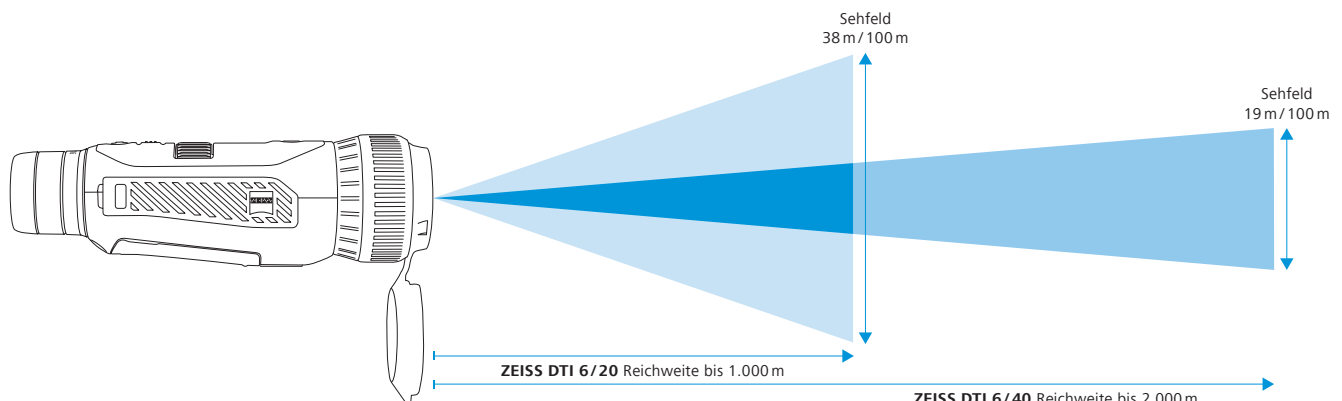

TECHNISCHE DATEN.

Modell	Wärmebildkamera	
	ZEISS DTI 4/35	ZEISS DTI 4/50
Optik		
Brennweite	35 mm / F1.0	50 mm / F1.0
Reichweite	~ 1.845 m	~ 2.635 m
Sehfeld Okular in ° (subjektives Sehfeld)	Diagonal: 30°	
Sehfeld Objektiv in m bei 100 m	Horizontal: 22 m	Horizontal: 15 m
Sehfeld Objektivseite in ° (horizontal × vertikal)	13° × 10°	9° × 7°
Optische Vergrößerung	2,0×	2,9×
Maximaler digitaler Zoom	4×	
Zoom-Schritte	In 0,5er-Schritten: 1,0× – 4,0×	
Sensor		
Auflösung Sensor	640 × 512 px	
Pixelabstand Sensor	12 µm	
NETD Wert	≤ 25 mK	
Bildfrequenz	50 Hz	
Display		
Auflösung Display	1.024 × 768 px	
Displaytyp	AMOLED	
Elektronik		
Schnittstellen	USB: Laden + Daten WLAN: Daten	
Akku	Lithium-Ionen	
Akkulaufzeit	7 Std.	
Externe Spannungsversorgung	5V/3A, 9V/2A, 12V/1,5A (USB)	
Interner Speicher	32 GB	
Video / Bild / Livestream-Funktion	Ja	
WLAN-Frequenz	2,4 GHz	
WLAN-Standard	IEEE 802.11 b/g/n	
Verbindung mit anderen Geräten	ZEISS Hunting App / USB	
Allgemein		
Schutzart	IP 66	
Betriebstemperaturbereich	-10 °C / +50 °C (+14 °F / +122 °F)	
Länge × Breite × Höhe	193 mm × 60 mm × 65 mm	206 mm × 60 mm × 65 mm
Gewicht	430 g	470 g
Bestellnummer	527017	527018

Änderungen in Ausführung und Lieferumfang, die der technischen Weiterentwicklung dienen, bleiben vorbehalten.



FÜR ANSITZ- UND PIRSCHJÄGER.
ANSPRUCHSVOLLE BILDQUALITÄT IN
JEDEM REVIER.

ZEISS DTI 4

Die Natur schläft nie. Auch die Leidenschaft für die Jagd ruht nicht. Wir können auf unsere Intuition, auf das Gespür für das Wild, vertrauen. Für absolute Gewissheit ist das passende Equipment entscheidend. Mit der ZEISS DTI 4 hat ZEISS eine Wärmebildkamera entwickelt, die sowohl auf dem Ansitz als auch auf der Pirsch in Höchstleistung performt: Mit einem hochauflösenden 640×512 px Sensor und dem ZSIP liefert sie überall in Ihrem Revier eine kontrastreiche, detaillierte Bildqualität – auch über große Distanzen.

DETAILREICHE BILDER – AUCH BEI KOMPLETTER DUNKELHEIT.

Bewegungsalarm

Der Bewegungsalarm informiert Sie über ein unauffälliges LED-Signal oben auf dem Gerät oder durch Aktivierung des Displays, wenn sich eine Wärmequelle im Bild bewegt.



Vorprogrammierte Tastenkombinationen

Wechseln Sie ganz einfach die Einstellungen durch vorprogrammierte Tastenkombinationen – bedienen Sie schnell und intuitiv die wichtigsten Funktionen.



Optimierte Farbmodi

Profitieren Sie von insgesamt acht Farbmodi, die sich nach Ihren Vorlieben an die Anforderungen Ihrer Umgebung anpassen – und zusätzlich Ihre Augen in der Dunkelheit entlasten.



Detailreiche Bildqualität in jedem Gebiet

Erkennen Sie die kleinsten Details durch den ZEISS Bildverarbeitungsalgorithmus ZSIP und einen hochauflösenden 640 × 512 px Sensor.



ZEISS DTI 4/35 & 4/50. VORTEILE IM VERGLEICH.



ZEISS DTI 4/35

Die ZEISS DTI 4/35 ist die ideale Wärmebildkamera für die anspruchsvolle Jagd in bewaldeten Gebieten. Dank des großen Sehfelds von 22 m auf 100 m in Kombination mit der erstklassigen Bildverarbeitungsqualität können Sie mit der ZEISS DTI 4/35 auch auf der Pirsch in den unübersichtlichsten Gebieten detailliert Wärmequellen erkennen.



ZEISS DTI 4/50

Für die anspruchsvolle Jagd auf dem Ansitz ist die ZEISS DTI 4/50 dank ihrer enormen Detektionsreichweite die perfekte Wahl. Erkennen Sie Wärmequellen scharf und kontrastreich auf Entfernungen von bis zu 2.635 m und entdecken Sie dank dem ZSIP auch kleinste Details in scharfer Bildqualität.

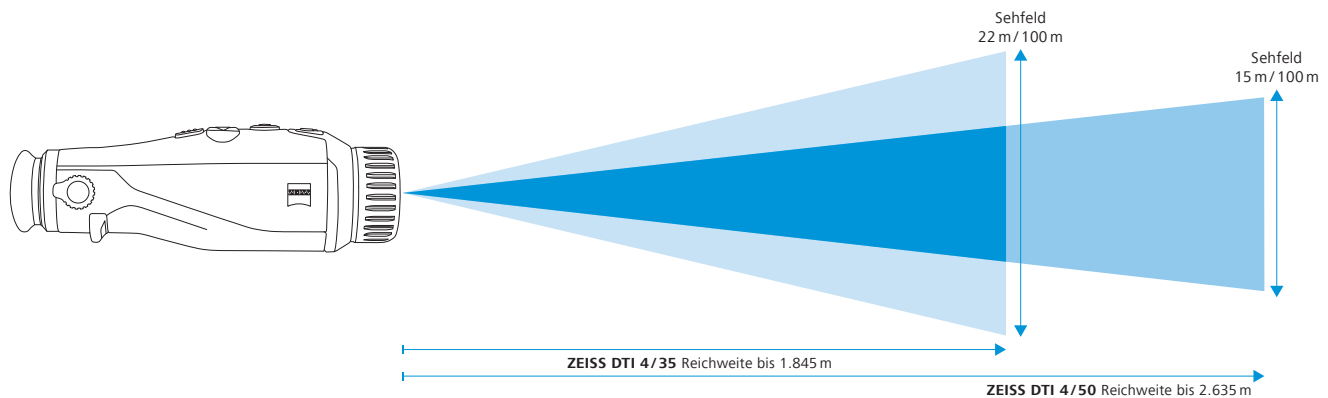

Für den Überblick in bewaldeten Gebieten.



Ideal für extreme Distanzen.

TECHNISCHE DATEN.

Modell	Wärmebildkamera	
	ZEISS DTI 4/35	ZEISS DTI 4/50
Optik		
Brennweite	35 mm / F1.0	50 mm / F1.0
Reichweite	~ 1.845 m	~ 2.635 m
Sehfeld Okular in ° (subjektives Sehfeld)	Diagonal: 30°	
Sehfeld Objektiv in m bei 100 m	Horizontal: 22 m	Horizontal: 15 m
Sehfeld Objektivseite in ° (horizontal × vertikal)	13° × 10°	9° × 7°
Optische Vergrößerung	2,0×	2,9×
Maximaler digitaler Zoom	4×	
Zoom-Schritte	In 0,5er-Schritten: 1,0× – 4,0×	
Sensor		
Auflösung Sensor	640 × 512 px	
Pixelabstand Sensor	12 µm	
NETD Wert	≤ 25 mK	
Bildfrequenz	50 Hz	
Display		
Auflösung Display	1.024 × 768 px	
Displaytyp	AMOLED	
Elektronik		
Schnittstellen	USB: Laden + Daten WLAN: Daten	
Akku	Lithium-Ionen	
Akkulaufzeit	7 Std.	
Externe Spannungsversorgung	5V/3A, 9V/2A, 12V/1,5A (USB)	
Interner Speicher	32 GB	
Video / Bild / Livestream-Funktion	Ja	
WLAN-Frequenz	2,4 GHz	
WLAN-Standard	IEEE 802.11 b/g/n	
Verbindung mit anderen Geräten	ZEISS Hunting App / USB	
Allgemein		
Schutzart	IP 66	
Betriebstemperaturbereich	-10 °C / +50 °C (+14 °F / +122 °F)	
Länge × Breite × Höhe	193 mm × 60 mm × 65 mm	206 mm × 60 mm × 65 mm
Gewicht	430 g	470 g
Bestellnummer	527017	527018

Änderungen in Ausführung und Lieferumfang, die der technischen Weiterentwicklung dienen, bleiben vorbehalten.



**FÜR ALLROUNDER IN BEWALDETEN
GEBIETEN. MIT VOLLEM ÜBERBLICK AUF
KURZEN DISTANZEN.**

ZEISS DTI 3 GEN 2

Der Waldboden ist noch nass. In der Dunkelheit sieht man nicht viel, dafür riecht es umso mehr nach Moos und feuchter Erde. Zwischen nassem Laub und knackenden Ästen wägt man seine nächsten Schritte ab: Möglichst leise, koordiniert und agil sollen sie sein.

Ein Glück, wenn die Ausrüstung einen unterstützt, in einem anspruchsvollen Waldgebiet unsichtbar zu bleiben. So zuverlässig wie die ZEISS DTI 3 GEN 2: Ihr großes Sehfeld in Verbindung mit einer großen Reichweite macht sie zum perfekten Kombinationsprodukt für den Ansitz und die Pirsch in bewaldeten Gebieten – und damit auch zur idealen Wahl für Allrounder, die gerne alle Möglichkeiten in ihrem Revier ausschöpfen wollen.

EXZELLENT E BILDVERARBEITUNG. IN ALLEN SITUATIONEN.

Präziser Zoom

Die feine, stufenweise Einstellung des Zooms in 0,5er-Schritten ermöglicht die perfekte Kombination aus Vergrößerung und Detailerkennbarkeit.



Verbesserungen der ZEISS DTI 3 GEN 2

- 1.024 x 768 px AMOLED-Display
- Vorprogrammierte Tastenkombinationen für eine einfachere Handhabung
- Vier neue Farbmodi
- Zahlreiche weitere Features wie z. B. den Bewegungsalarm



Mit
extra langen
8h
Akkulaufzeit!

Extra lange Akkulaufzeit

Mit einer Laufzeit von 8 Stunden hat die ZEISS DTI 3 GEN 2 genug Akkukapazität für zwei bis vier Jagden. Die Auto-Off-Funktion schont den Akku: Nach einer eingestellten Wunschzeit schaltet sich die Wärmebildkamera automatisch aus, wenn keine Interaktion mit der DTI stattgefunden hat.



Hervorragende Optik in ZEISS Qualität

Der innovative Bildverarbeitungsalgorithmus ZSIP optimiert die Bildqualität auf höchste Detailerkennung in jeder Beobachtungssituation.



ZEISS DTI 3/25 & DTI 3/35 GEN 2. VORTEILE IM VERGLEICH.



ZEISS DTI 3/25 GEN 2

Ob in bewaldeten Gebieten oder an der Kirmung – dieses hochwertige Wärmebildgerät bietet ein weites Sehfeld von 26 m auf 100 m Entfernung. Damit liefert die ZEISS DTI 3/25 GEN 2 dank ihrer herausragenden Optik gerade auf kurze Distanzen einen perfekten Überblick, der der Wärmequellen zuverlässig erfasst.



Ideal für bewaldete Gebiete oder an der Kirmung.



ZEISS DTI 3/35 GEN 2

Ob zur Wildbeobachtung und -verfolgung oder zur schnelleren und genaueren Identifizierung – dieses hochwertige Wärmebildgerät garantiert eine präzise Detailerkennung auch auf Entfernungen von über 1.300 m. Damit verschafft die ZEISS DTI 3/35 GEN 2 Jägerinnen und Jägern einen erheblichen Vorteil bei der nächtlichen Pirsch oder beim Ansitz im Feld über lange Distanzen.



Für den Ansitz am Feld über weite Distanzen.

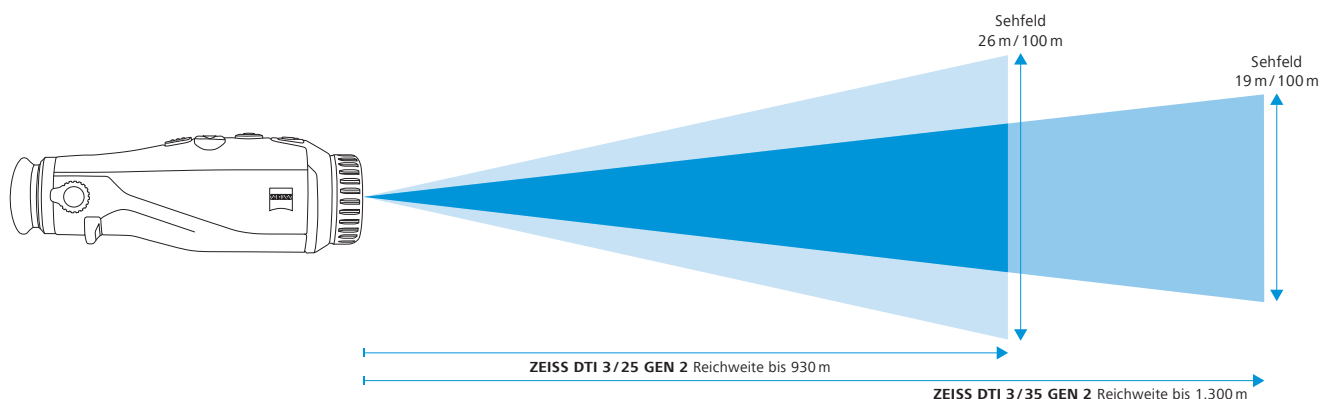

TECHNISCHE DATEN.

Modell	Wärmebildkamera	
	ZEISS DTI 3/25 GEN 2	ZEISS DTI 3/35 GEN 2
Optik		
Brennweite	25 mm / F1.0	35 mm / F1.0
Reichweite	~ 930 m	~ 1.300 m
Sehfeld Okular in ° (subjektives Sehfeld)	Diagonal: 30°	
Sehfeld Objektiv in m bei 100 m	Horizontal: 26 m	Horizontal: 19 m
Sehfeld Objektivseite in ° (horizontal × vertikal)	15° × 11°	11° × 8°
Optische Vergrößerung	1,7 ×	2,4 ×
Maximaler digitaler Zoom	4 ×	
Zoom-Schritte	In 0,5er-Schritten: 1,0 × – 4,0 ×	
Sensor		
Auflösung Sensor	384 × 288 px	
Pixelabstand Sensor	17 µm	
NETD Wert	≤ 35 mK	
Bildfrequenz	50 Hz	
Display		
Auflösung Display	1.024 × 768 px	
Displaytyp	AMOLED	
Elektronik		
Schnittstellen	USB: Laden + Daten WLAN: Daten	
Akku	Lithium-Ionen	
Akkulaufzeit	8 Std.	
Externe Spannungsversorgung	5 V / 3 A, 9 V / 2 A, 12 V / 1,5 A (USB)	
Interner Speicher	32 GB	
Video / Bild / Livestream-Funktion	Ja	
WLAN-Frequenz	2,4 GHz	
WLAN-Standard	IEEE 802.11 b/g/n	
Verbindung mit anderen Geräten	ZEISS Hunting App / USB	
Allgemein		
Schutzart	IP 66	
Betriebstemperaturbereich	-10 °C / +50 °C (+14 °F / +122 °F)	
Länge × Breite × Höhe	187 mm × 60 mm × 65 mm	193 mm × 60 mm × 65 mm
Gewicht	410 g	420 g
Bestellnummer	527014	527013

Änderungen in Ausführung und Lieferumfang, die der technischen Weiterentwicklung dienen, bleiben vorbehalten.



FÜR EINSTEIGER AUF DER PIRSCH. LEICHT UND KOMPAKT BEOBACHTEN. ZEISS DTI 1

Die andauerndste Nacht endet im spannendsten Moment: wenn man das Wild erblickt. Jetzt zählt jede Sekunde, um richtig zu handeln. Die Spannung steigt. Die Nervosität sinkt. Dank praktischer Ausrüstung, die agil, handlich und zuverlässig ist, kann man auf der Pirsch schnell reagieren – und schafft damit Selbstvertrauen. Die ZEISS DTI 1 verbindet leichtes Handling mit geringem Gewicht: Eine einfache und intuitive Bedienung macht die Wärmebildkamera zum perfekten Einsteigermodell für alle Jagdbegeisterten, die ihre Aufmerksamkeit allein dem Beobachten widmen möchten.

EINFACHES HANDLING. KOMPAKT UND LEICHT.

Einfache Bedienung

Die optimierte Form des Gehäuses macht den Griff ergonomisch und die Bedienung für Rechts- sowie Linkshänder intuitiv. Die intelligente Tastenanordnung und ihre optimierte Form macht die Steuerung intuitiv.



Kompakte Bauweise

Ihre leichte und kompakte Bauweise erleichtert Ihnen das Halten der Kamera – auch in langen und kalten Nächten.



Beste ZEISS Qualität zum Einsteiger-Preis

Erstklassige Bildverarbeitung muss nicht teuer sein: Mit der ZEISS DTI 1 erhalten Sie ein Premium-Produkt mit der gewohnten ZEISS Optik – und das zum attraktiven Preis.



Transition Zoom

Beobachten Sie Ihr Ziel in vierfacher Vergrößerung, unterbrechungsfrei und ohne Ruckler: Der Transition Zoom ermöglicht es Ihnen, das Ziel konstant im Auge zu behalten.



ZEISS DTI 1 / 19 & DTI 1 / 25. VORTEILE IM VERGLEICH.



ZEISS DTI 1 / 19

Die ZEISS DTI 1 / 19 verbindet erstklassige Optik, eine kompakte Bauweise und zahlreiche weitere Features mit einem attraktiven Preis – daher eignet sie sich perfekt für Einsteiger. Dank einem größeren Sehfeld von 24 m auf 100 m ermöglicht sie gute Beobachtungsmöglichkeiten für bewaldete Gebiete oder die Kirmung bei Nacht.



ZEISS DTI 1 / 25

Auf kurzen Distanzen gewährleistet die ZEISS DTI 1 / 25 mit einer Reichweite von 1.320 m eine zuverlässige Erkennung von Wärmequellen auf großflächigen Feldern und eignet sich daher perfekt für die Pirsch.



Perfekter Überblick bei der Pirsch.



Optimal für die Pirsch in bewaldeten Gebieten und auf dem Feld.

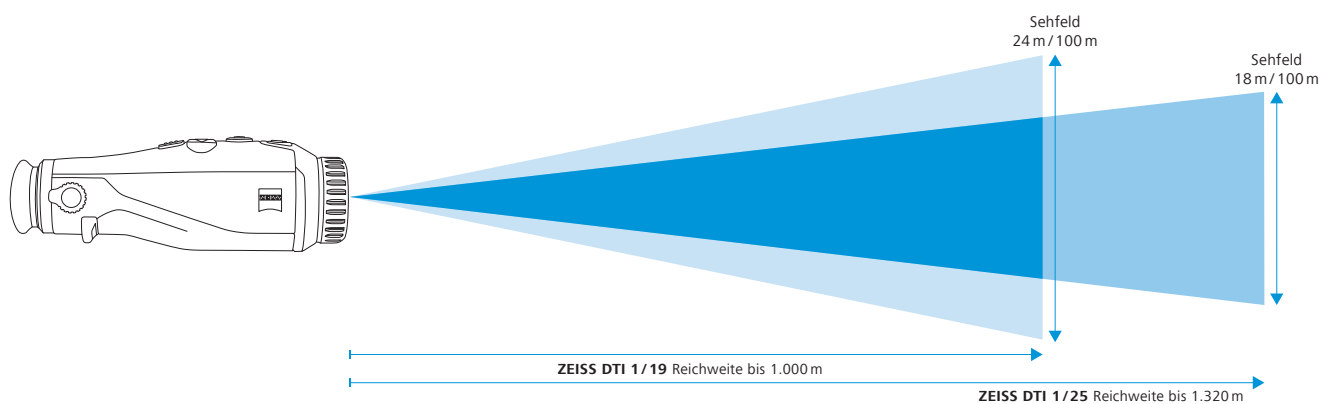

TECHNISCHE DATEN.

Modell	Wärmebildkamera	
	ZEISS DTI 1/19	ZEISS DTI 1/25
Optik		
Brennweite	19 mm / F1.0	25 mm / F1.0
Reichweite	~ 1.000 m	~ 1.320 m
Sehfeld Okular in ° (subjektives Sehfeld)	Diagonal: 30°	
Sehfeld Objektiv in m bei 100 m	Horizontal: 24 m	Horizontal: 18 m
Sehfeld Objektivseite in ° (horizontal × vertikal)	14° × 10°	11° × 12°
Optische Vergrößerung	1,8 ×	2,5 ×
Maximaler digitaler Zoom	4 ×	
Zoom-Schritte	In 0,5er-Schritten: 1,0 × – 4,0 ×	
Sensor		
Auflösung Sensor	384 × 288 px	
Pixelabstand Sensor	12 µm	
NETD Wert	≤ 35 mK	
Bildfrequenz	50 Hz	
Display		
Auflösung Display	1.280 × 960 px	
Displaytyp	LCOS	
Elektronik		
Schnittstellen	USB: Laden + Daten WLAN: Daten	
Akku	Lithium-Ionen	
Akkulaufzeit	6,5 Std.	
Externe Spannungsversorgung	5 V / 3 A, 9 V / 2 A, 12 V / 1,5 A (USB)	
Interner Speicher	8 GB	
Video / Bild / Livestream-Funktion	Ja	
WLAN-Frequenz	2,4 GHz	
WLAN-Standard	IEEE 802.11 b/g/n	
Verbindung mit anderen Geräten	ZEISS Hunting App / USB	
Allgemein		
Schutzart	IP 65	
Betriebstemperaturbereich	-10 °C / +50 °C (+14 °F / +122 °F)	
Länge × Breite × Höhe	175 mm × 57 mm × 62 mm	
Gewicht	360 g	
Bestellnummer	527004	527005

Änderungen in Ausführung und Lieferumfang, die der technischen Weiterentwicklung dienen, bleiben vorbehalten.

UVP DTC

3/25: €3.600

3/38: €4.000

WÄRMEBILDGERÄTE VON ZEISS

MIT PRÄZISION ANVISIEREN. ZEISS DTC 3.

Wer auf die Jagd geht, der liebt die Natur – und damit auch das Gefühl, ihr bei Nebel, Hagel, Regen oder Sturm direkt ins Auge blicken zu können. Man liebt die Herausforderung, ihr die Stirn zu bieten und im Gelände zu bestehen.

Die Liebe zur Natur lässt uns stets Neues entdecken und falls es mal unübersichtlich wird, brauchen wir einen Begleiter, der das Ziel zuverlässig ausfindig macht – auch in absoluter Dunkelheit. Einen Begleiter, der auch den härtesten Bedingungen gewachsen ist – und das Wesentliche immer wieder anvisiert: die erfolgreiche Jagd.

26
—
27

Die Darstellung zeigt ein Anwendungsbeispiel, das in Verbindung mit Schusswaffen waffen- und jagdrechtlichen Verboten und Ausnahmeverhalten unterliegt. Eine Verwendung in Verbindung mit Schusswaffen ist nur bei Vorliegen einer waffen- und jagdrechtlichen Erlaubnis zulässig. Die dargestellte Schusswaffe ist nicht Teil unseres Angebotes. Ihr Erwerb setzt eine Erlaubnis voraus.



TREFFSICHER. BEI DER NACHTJAGD. INTUITIV UND INDIVIDUALISIERBAR. ZEISS DTC 3

Gesichtet. Die Sinne sind geschärft, die Anspannung hoch und das Herz schlägt schneller. Jetzt geht es darum, wer zuerst reagiert. Schnell und präzise muss es sein – denn gerade in solchen Momenten entscheidet die Genauigkeit über den Jagderfolg. Das ZEISS DTC 3 gibt Ihnen in diesen Nächten vor allem eins: Treffsicherheit. Zum einen durch den fortschrittlichen Bildverarbeitungsalgorithmus ZSIP für eine bessere Sicht bei Nacht. Zum anderen durch die Integration in die ZEISS Hunting App: Konfigurieren Sie das ZEISS DTC 3 ganz nach Ihren Vorlieben, speichern Sie Einstellungen in bis zu vier Profilen oder nutzen Sie die App als Fernsteuerung für Ihr Gerät.

Die Darstellung zeigt ein Anwendungsbeispiel, das in Verbindung mit Schusswaffen waffen- und jagdrechtlichen Verboten und Ausnahmeverhalten unterliegt. Eine Verwendung in Verbindung mit Schusswaffen ist nur bei Vorliegen einer waffen- und jagdrechtlichen Erlaubnis zulässig. Die dargestellte Schusswaffe ist nicht Teil unseres Angebotes. Ihr Erwerb setzt eine Erlaubnis voraus.

ZUVERLÄSSIGKEIT UND PRÄZISION IN DER DUNKELHEIT.

Individualisierbar

Via Bluetooth lässt sich das ZEISS DTC 3 mit der Hunting App verbinden und dadurch an eigene Bedürfnisse und Anforderungen anpassen. Zudem können bis zu vier Profile für verschiedene Zielfernrohre gespeichert werden.



Einfach bedienbar

Das ErgoControl Bedienkonzept bietet mit der zentralen Positionierung des Fokussierturms und der intelligenten Anordnung der Tasten ein erstklassiges Bedienkonzept – sowohl für Links- oder Rechtshänder als auch beim Tragen von Handschuhen.



10 h
Akkulaufzeit im
Dauereinsatz!

Jederzeit einsatzbereit

Mit 10 h Akkulaufzeit im Dauereinsatz ermöglicht das ZEISS DTC 3 besonders lange Beobachtungszeiten. Der durch einen Winkelsensor aktivierte Standby-Modus verlängert die Laufzeit zusätzlich. Über eine tragbare, externe Powerbank ist die Aufladung direkt vor Ort möglich.



Schnell und präzise einschießen

Der über die ZEISS Hunting App bedienbare Einschieß-Assistent berechnet nach Eingabe der Treffpunktabweichung die Korrekturwerte, richtet das Display entsprechend neu aus und zentriert somit automatisch das Absehen.



Treffsicher

Optimal abgestimmte Komponenten und ein fortschrittlicher Bildverarbeitungsalgorithmus sorgen für eine verbesserte Sicht bei Nacht und eine waidgerechte Jagd.



HÖCHSTE FLEXIBILITÄT BEI DER NACHTJAGD. MIT DER ZEISS HUNTING APP.

Die ZEISS Hunting App bietet zahlreiche Features, wie die Möglichkeit aktuelle Ereignisse und Erlebnisse vor Ort zu veröffentlichen, zu verwalten, zu dokumentieren und zu synchronisieren. Der entscheidende Vorteil: Über die App können auch persönliche Einstellungen vorgenommen werden.

Konfigurierbar. Für individuelle Jagderlebnisse.

Via Bluetooth lässt sich das ZEISS DTC 3 mit der ZEISS Hunting App verbinden und an eigene Anforderungen anpassen. Besonders komfortabel: Ist die Kombination aus ZEISS DTC 3 und Zielfernrohr eingeschossen, können Jägerinnen und Jäger die Einstellung als Profil in der App hinterlegen und das Vorsatzgerät ganz einfach von einem Zielfernrohr zum anderen wechseln. Vier mögliche Schießprofile sorgen für eine beeindruckende Flexibilität.

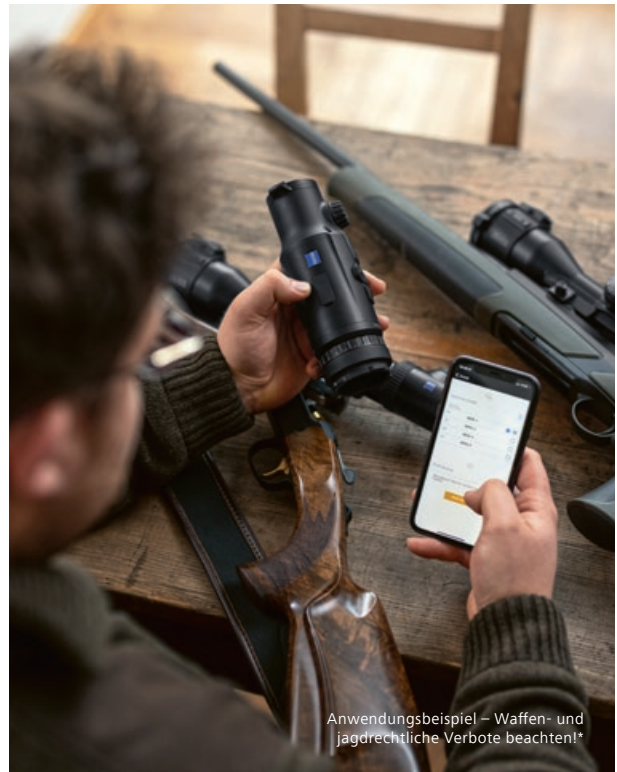

Anwendungsbeispiel – Waffen- und jagdrechtliche Verbote beachten!*

ZEISS HUNTING APP



Speichern Sie bis zu vier Einschieß-Profile. Erfassen und teilen Sie aktuelle Ereignisse und Erlebnisse direkt vor Ort. Alles mit der ZEISS Hunting App! Auch als Browser-Version erhältlich.

Jetzt kostenlos
für iOS oder Android
herunterladen!

App Store



Google Play



*Die Darstellung zeigt ein Anwendungsbeispiel, das in Verbindung mit Schusswaffen waffen- und jagdrechtlichen Verboten und Ausnahmeverhalten unterliegt. Eine Verwendung in Verbindung mit Schusswaffen ist nur bei Vorliegen einer waffen- und jagdrechtlichen Erlaubnis zulässig. Die dargestellte Schusswaffe ist nicht Teil unseres Angebotes. Ihr Erwerb setzt eine Erlaubnis voraus.

Digital bedienbar

Das ZEISS DTC 3 lässt sich via Bluetooth mit der ZEISS Hunting App verbinden und dadurch an eigene Anforderungen anpassen. Beispielsweise können Jägerinnen und Jäger selbst entscheiden, welche Icons auf dem Bildschirm eingeblendet werden und die dargestellten Informationen an ihre Bedürfnisse anpassen. Die Steuerungstasten des ZEISS DTC 3 lassen sich auch 1:1 auf das Smartphone spiegeln – somit wird es zur flexiblen Fernbedienung.

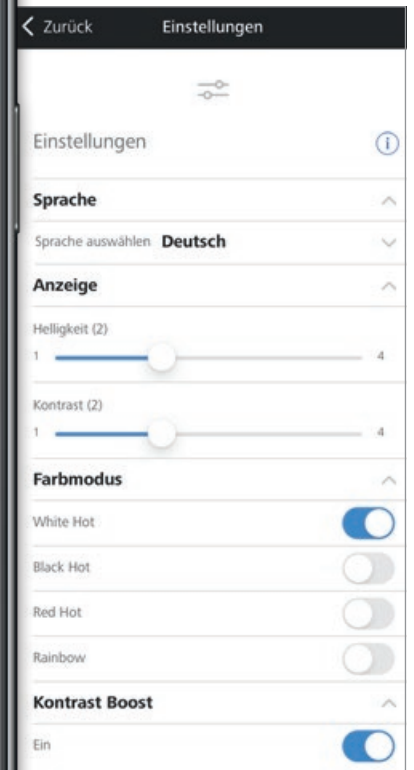
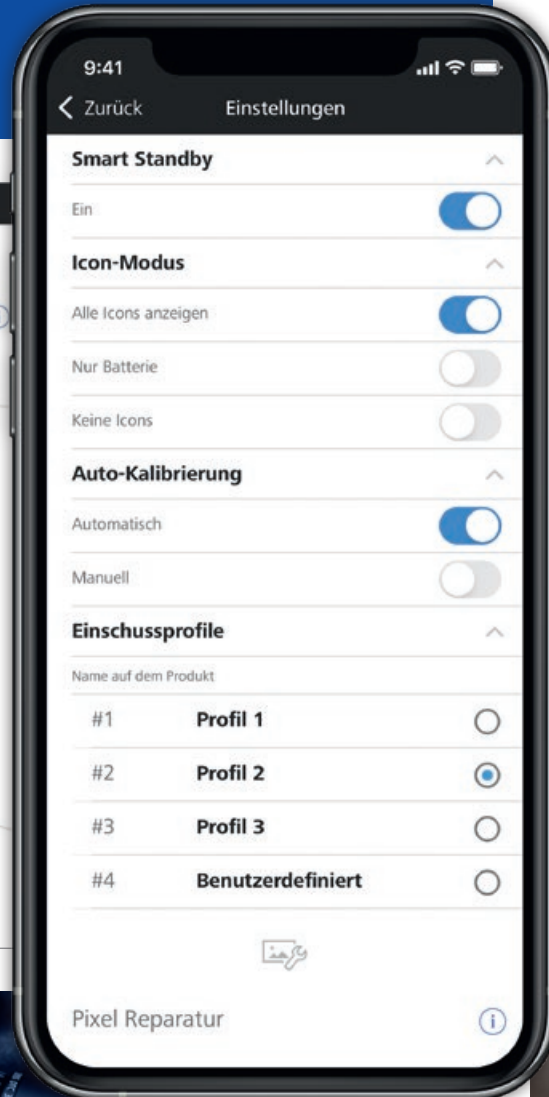

Anwendungsbeispiel – Waffen- und jagdrechtliche Verbote beachten!*



Anwendungsbeispiel – Waffen- und jagdrechtliche Verbote beachten!*

JEDERZEIT EINSATZBEREIT. DANK EINER DURCHDACHTEN ENERGIEVERSORGUNG.

Die ZEISS DTC 3 Modelle bieten eine lange Laufzeit von 10 Stunden im Dauereinsatz. Der durch einen Winkelsensor aktivierte Standby-Modus erkennt automatisch die exakte Position des ZEISS DTC 3 und aktiviert den Standby-Modus bei 45° seitlicher Neigung sowie bei einer 70°-Neigung nach unten oder oben. Bringt man die Waffe wieder in den Anschlag, verlässt das Gerät automatisch den Standby-Modus.

Sensor-aktivierter Standby-Modus



OPTIK-KNOW-HOW

Sehfeld im Vergleich.

Das ZEISS DTC 3/38 ist für höhere Vergrößerungen optimiert, da das volle Sehfeld bereits bei 3-facher optischer Vergrößerung des Zielfernrohrs nutzbar ist. Unser besonders beliebtes Zielfernrohr "3 – 12 × 56" ist eines der Modelle, mit welchem man das ZEISS DTC 3/38 kombinieren kann, um von einem vollen Sehfeld bei 3-facher Vergrößerung zu profitieren. Zahlreiche Mitbewerber bieten diesen Vorteil nur bei niedrigeren Vergrößerungen.

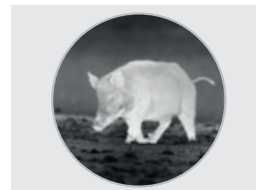

Display Anzeige
Mitbewerber



Display Anzeige
ZEISS DTC 3

*Die Darstellung zeigt ein Anwendungsbeispiel, das in Verbindung mit Schusswaffen waffen- und jagdrechtlichen Verboten und Ausnahmeverhalten unterliegt. Eine Verwendung in Verbindung mit Schusswaffen ist nur bei Vorliegen einer waffen- und jagdrechtlichen Erlaubnis zulässig. Die dargestellte Schusswaffe ist nicht Teil unseres Angebotes. Ihr Erwerb setzt eine Erlaubnis voraus.

KOMFORTABLES EINSCHIESSEN. DANK DIGITALEM EINSCHIESS-ASSISTENTEN.

Nicht nur bei der Jagd selbst kommt es auf jeden Millimeter an, bereits beim Einschießen braucht es eine exakte Einstellung. Der präzise Einschieß-Assistent für das ZEISS DTC 3/25 und 3/38 lässt sich über die ZEISS Hunting App ganz einfach bedienen. Und ermöglicht damit nicht nur ein schnelleres, sondern auch ein vereinfachtes und komfortables Einschießen.

Jägerinnen und Jäger müssen nur die Entfernung und die Trefferlage des Schusses in der App eingeben. Der Assistent berechnet anschließend selbständig die Korrekturwerte und richtet das Display dementsprechend neu aus. Damit werden Berechnungen der Klicks überflüssig und der Prozess wesentlich schneller und stressfreier.

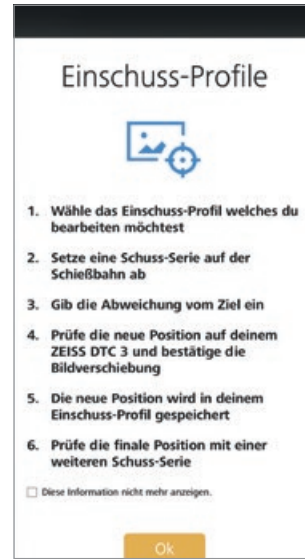

Einschießen über die ZEISS Hunting App



ZEISS DTC 3/25 & 3/38.

VORTEILE IM VERGLEICH.



ZEISS DTC 3/25

Gerade im Wald bietet das ZEISS DTC 3/25 mit einem großen Sehfeld von 18,4m auf 100m Entfernung den entscheidenden Überblick und eine erstklassige Detailerkennung. Aufgrund dieser herausragenden Optik sind auch in absoluter Dunkelheit die perfekten Voraussetzungen gegeben, um selbst bei kurzen Distanzen, auf die das Wild wahrgenommen wird, schnell reagieren zu können.



ZEISS DTC 3/38

Reichweite und Genauigkeit auf große Entfernungen spielen bei der Nachtjagd im offenen Gelände eine entscheidende Rolle. Das ZEISS DTC 3/38 verfügt über einen höheren Erfassungsbereich, ein Sehfeld von 12,3m auf 100m Entfernung und einen genauen Klickwert von 1,6cm auf 100m Entfernung – für eine sehr präzise Nullung und damit höchst exakte und waidgerechte Schussabgabe.

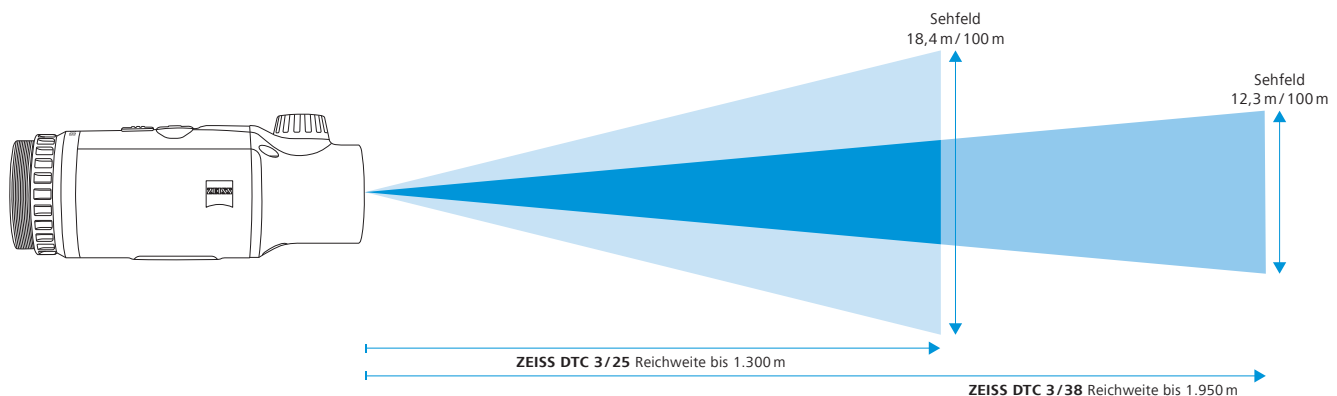

Die ZEISS DTC 3/25 sorgt für den besten Überblick bei der Nachtjagd in bewaldeten Gebieten.



Das ZEISS DTC 3/38 ist perfekt für das Ansprechen auf weitere Distanzen geeignet.

*Die Darstellung zeigt ein Anwendungsbeispiel, das in Verbindung mit Schusswaffen waffen- und jagdrechtlichen Verboten und Ausnahmeverhalten unterliegt. Eine Verwendung in Verbindung mit Schusswaffen ist nur bei Vorliegen einer waffen- und jagdrechtlichen Erlaubnis zulässig. Die dargestellte Schusswaffe ist nicht Teil unseres Angebotes. Ihr Erwerb setzt eine Erlaubnis voraus.

TECHNISCHE DATEN.

Modell	Wärmebildgerät	
	ZEISS DTC 3/25	ZEISS DTC 3/38
Optik		
Brennweite	25 mm / F1.0	38 mm / F1.0
Reichweite	~ 1.300 m	~ 1.950 m
Sehfeld in m bei 100 m	18,4 m	12,3 m
Sehfeld in ° (horizontal × vertikal)	10,5° × 7,9°	7° × 5°
Optische Vergrößerung	1 ×	
Maximale Bildverstellung X auf 100 m	± 307 cm	± 205 cm
Maximale Bildverstellung Y auf 100 m	± 230 cm	± 154 cm
Verstellung pro Klick auf 100 m	2,48 cm	1,6 cm
Sensor		
Auflösung Sensor	384 × 288 px	
Pixelabstand Sensor	12 µm	
NETD Wert	≤ 28 mK	
Bildfrequenz	50 Hz	
Display		
Auflösung Display	1.024 × 768 px	
Displaytyp	AMOLED	
Elektronik		
Schnittstellen	USB: Laden Bluetooth: Datenübertragung	
Akku	Lithium-Ionen	
Akkulaufzeit	10 Std.	
Externe Spannungsversorgung (nicht im Lieferumfang enthalten)	5 V / 2 A (USB)	
Verbindung mit anderen Geräten	ZEISS Hunting App, Bluetooth	
Allgemein		
Schutzart	IP 65 / IP 67 (geschützt gegen Starkregen)	
Betriebstemperaturbereich	-10 °C / +50 °C (+14 °F / +122 °F)	
Länge × Breite × Höhe	150 mm × 60 mm × 65 mm	164 mm × 60 mm × 65 mm
Gewicht	560 g	650 g
Bestellnummer	527030	527031

Änderungen in Ausführung und Lieferumfang, die der technischen Weiterentwicklung dienen, bleiben vorbehalten.

ZUBEHÖR

ZEISS DTC Adapter

Für eine komfortable Montage bietet ZEISS den DTC Adapter als Zubehör an. Ist die Kombination aus ZEISS DTC 3 und Zielfernrohr eingeschossen, kann mithilfe eines zweiteiligen Adapters das ZEISS DTC 3 einfach von einem Zielfernrohr zum anderen gewechselt werden – ohne dass sich die Trefferlage verändert und erneut eingeschossen werden muss.



Anwendungsbeispiel – Waffen- und jagdrechtliche Verbote beachten!*

TECHNISCHE DETAILS

WÄRMEBILDGERÄTE IM ÜBERBLICK.

Erfahren Sie alles rund um die Features des ZEISS
Wärmebildportfolios und finden Sie die passende Optik für
Ihre Anforderungen.



AUSGEZEICHNETE HANDHABUNG DURCH INTELLIGENTE FEATURES.

Perfekte Ergonomie

Die nächtliche Jagd bedarf eines hohen Maßes an Aufmerksamkeit. Um sich nicht zusätzlich auf die Bedienung der Optik konzentrieren zu müssen, hat ZEISS ein innovatives Bedienkonzept entwickelt: Das ErgoControl Bedienkonzept ermöglicht mit einer intelligenten Positionierung der Tasten eine leichte, intuitive Ansteuerung aller Funktionen. Für eine ruckelfreie Zoom-Einstellung und noch einfachere Menü-Bedienung verfügt das DTI 6 zusätzlich über ein Drehrad innerhalb des Bedienfelds.

Das perfekte ergonomische Design sorgt für eine ausgezeichnete Handhabung bei Kälte und Dunkelheit. Es gewährleistet eine komfortable Bedienung sowohl für Rechts- als auch für Linkshänder und erlaubt darüber hinaus die Bedienung mit nur einer Hand. Die ergonomische Form des Geräts ermöglicht eine natürliche Haltung bei der die Fingerspitzen unverkrampft auf den Bedienelementen aufliegen. Das begünstigt ein langes und ermüdungsfreies Beobachten.

Bewegungsalarm

Der Bewegungsalarm informiert Sie über ein unauffälliges LED-Signal oben auf dem Gerät oder durch Aktivierung des Displays, wenn sich eine Wärmequelle im Bild bewegt.



ErgoControl Concept



Dank einer intelligenten Positionierung der Tasten kann jede Funktion intuitiv angesteuert werden. Die optimal geformten Bedienelemente lassen sich schnell erfassen – auch bei Dunkelheit und Kälte.



Smart Standby

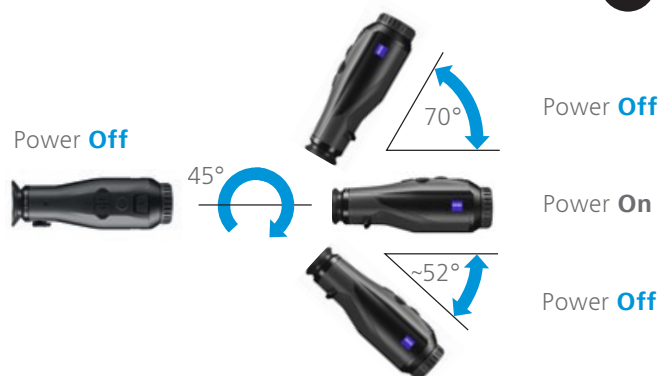

Wenn der Smart Standby aktiviert ist, schaltet das Gerät automatisch in den Energiesparmodus, wenn Sie es um mehr als 70° nach oben oder 52,5° nach unten neigen. Wenn Sie Ihre Wärmebildkamera bei Nichtgebrauch auf dem Hochsitz an einer Kante ablegen, schaltet sie sich von selbst in den intelligenten Standby-Modus – bei einer 45°-Neigung nach links oder rechts.



Aufnahme
Foto kurz
Video **lang**



Szene
Umschalten



Kompass
An/Aus



Bewegungsalarm
An/Aus



38
—
39

Shortcuts

Dank der Shortcuts der ZEISS DTI 3 GEN 2 und DTI 4 müssen Sie für die meisten Funktionen nicht mehr das Menü aufrufen. Durch die vorprogrammierten Tastenkombinationen können Sie zahlreiche Einstellungen mit wenigen Klicks steuern wie z. B. die Aufnahme von Bildern und Videos und den Wechsel zwischen einzelnen Modi.

Das erleichtert die Handhabung des Geräts und spart entscheidende Sekunden für die Beobachtung des Wildes.

IN DER PRAXIS

Befestigung am Stativ

Für mehr Flexibilität beim Beobachten können Sie die Wärmebildkameras an einem Kamera-Stativ mit einem herkömmlichen 1/4 Zoll Gewinde anschrauben. Selbstverständlich funktioniert die Ausrichtung auch ohne Stativ mit Blickrichtung auf das Zielgebiet.



ZAHLREICHE MODI FÜR DIE BEOBACHTUNG IN DER DUNKELHEIT.

Farb-Modi

Mit einer großen Auswahl von acht verschiedenen Farbpaletten können Sie den entsprechenden Modus passend zu Ihren Anforderungen einstellen. Während sich „Black Hot“ und „White Hot“ mit kontrastreichen Bildern perfekt zum Ansprechen eignen, ermöglicht Ihnen „Red Hot“ eine schnelle Identifikation von Wärmequellen in dicht bewachsenen Gebieten. Der Modus „Rainbow“ eignet sich für das Erkennen von kleineren Temperaturdifferenzen.

Dank den neu entwickelten vier Farb-Modi verpassen Sie auch in der finstersten Nacht kein Detail. Sie wurden speziell entwickelt, um die Blendwirkung des Bildschirms in einer dunklen Umgebung zu verringern und die Augen zu entlasten. Der Modus „Red Hue“ passt Ihre Augen leichter an die Dunkelheit an. „Dark Hue“ schont die Augen durch die Verwendung von Farben mit geringer Luminiszenz. „Green Hue“ zeigt bei geringer Bildschirmhelligkeit viele Details an und „Night Eye“ hebt die wärmsten Bereiche des Wärmebilds in einem angenehmen Sepia-Ton hervor.



White hot



Black hot



Red hot



Rainbow



Red hue



Dark hue



Green hue

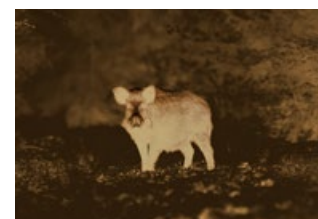

Night eye



IN DER PRAXIS

Kompass Overlay

Mithilfe der Kompass-Einblendung können Sie die Peilung eines Ziels bestimmen oder sich orientieren. Das kann besonders für die Pirsch hilfreich sein, oder wenn Sie mit einem Gefährten oder einer Gefährtin unterwegs sind und über verschiedene Ziele sprechen möchten.

Schnelles Entdecken

Im Hot Tracking Modus wird die wärmste Quelle im Bild mit einem roten Quadrat umrahmt. Optimal geeignet für das Auffinden und Verfolgen von Wärmequellen in dicht bewachsenen Gebieten.



Hot Tracking Modus

Bessere Orientierung

Im Picture-in-Picture Modus wird mit einem Fokusrahmen das vergrößerte Bild hervorgehoben. Für eine bessere Orientierung und eine erfolgreiche, ethische Jagd.



Picture-in-Picture Modus

Voreingestellte Beobachtungsmodi

Es gibt vier vordefinierte Motivprogramme (Universell, Nebel, Erkennen, Identifizieren), die es den Jägerinnen und Jägern ermöglichen, das Bild schnell und perfekt an die jeweilige Situation anzupassen.



Modus „Universell“



Modus „Nebel“



Modus „Erkennen“



Modus „Identifizieren“

„Universell“

Allgemeiner Beobachtungsmodus, der ein optimales Gleichgewicht zwischen Erkennung und Identifizierung im normalen Jagdalltag bietet.

„Nebel“

Durch diese Funktion wird der Kontrast maximiert, um selbst bei Nebel oder hoher Luftfeuchtigkeit so viele Details wie möglich zu sehen.

„Erkennen“

Betont und hebt Wärmequellen hervor, um sie z. B. in einem dichten Wald besser erkennen zu können.

„Identifizieren“ (nur bei der ZEISS DTI 6)

In diesem Modus werden entscheidende Erkennungsmerkmale verstärkt. Die Umgebung wird weniger detailliert dargestellt, um die Identifizierung einfacher zu machen.

ZEISS HUNTING APP – EINE ANWENDUNG, DIE ALLES VERBINDET.

Gerätestatus einsehen

Innerhalb der App erhalten Sie den vollständigen Überblick über den aktuellen Akkustand sowie die WLAN- und Bluetooth-Verbindung Ihres Wärmebildgerätes.

Vernetzt bleiben

Zeigen Sie anderen Jägerinnen und Jägern Ihre aktuelle Beobachtungssituation bequem über einen Livestream direkt in Ihrem Revier.



Die Jagd festhalten

Verbinden Sie Ihr Wärmebildgerät via WLAN mit dem Internet und verwalten Sie Bilder und Videos direkt in der Galerie.

Die Sicht individualisieren

Speichern Sie individuelle Einstellungen wie z. B. Farb-Modi und Zoom-Level in verschiedenen Profilen und greifen Sie schnell darauf zu.



Verbinden Sie sich mit anderen Jagdbegeistern

Die ZEISS Hunting App verbindet Sie mit anderen Jägerinnen und Jägern als mobile App oder als Webanwendung in der ganzen Welt und verschafft Ihnen mehr Transparenz in Ihrem Revier: Veröffentlichen, dokumentieren und synchronisieren Sie Inhalte, erfahren Sie Aktuelles über den Newsfeed und teilen Sie Livestreams über Ihr Jagdrevier.

Die Funktionen der ZEISS Hunting App

Mit der ZEISS Hunting App können Sie nicht nur Ihr Gerät verbinden, konfigurieren und fernsteuern, sondern auch zahlreiche Informationen über Ihr Jagdrevier einsehen: Erfassen Sie z. B. das Wetter vor Ort, führen Sie ein Jagd-Tagebuch mit aktuellen Ereignissen und managen Sie Ihre Ausrüstung ganz bequem mit Hilfe der App und vieles mehr.

Die digitale Schnittstelle zu Ihrem Gerät

Für mehr Komfort bei der Bedienung Ihres Geräts können Sie auf die ZEISS Hunting App zurückgreifen. Wählen Sie Farb-Modi-, Zoom- und Konnektivitätseinstellungen ganz nach Ihren Wünschen und konfigurieren Sie einige ZEISS Geräte ganz individuell nach Ihrem Geschmack. Die ZEISS Hunting App dient sogar bei einigen Geräten als Fernsteuerung, sodass eine noch einfachere Bedienung möglich ist.

ZEISS HUNTING APP

Bleiben Sie verbunden – mit der ZEISS Hunting App.

Je nach Wärmebildgerät bietet Ihnen die ZEISS Hunting App verschiedene Vorteile und Funktionen.

Mit den ZEISS DTI Modellen können Sie über die App Fotos und Videos verwalten und teilen sowie Jagderlebnisse im Livestream mitverfolgen. Die ZEISS DTI 6 Wärmebildkameras und DTC 3 Wärmebild-Vorsatzgeräte sind zusätzlich per App programmierbar und individualisierbar. Hier lassen sich bis zu fünf persönliche Profile speichern. Um eine aktuelle Software zu gewährleisten, arbeiten wir konstant an Firmware-Updates für alle Wärmebildgeräte und stellen sie über die ZEISS Hunting App zur Verfügung.









Weitere Infos zur App unter:

zeiss.de/jagd/app

Browser-Version unter:

hunting.zeiss.com

DAS WESENTLICHE IM FOKUS.

			Beobachtung	
Kameras	Modell	Detail-erkennung	Reichweite	
	DTI 6	 ZSIP Pro ★★★★★	6/40	2.000 m
			6/20	1.000 m
	DTI 4	ZSIP ★★★	4/50	2.635 m
			4/35	1.845 m
	DTI 3 GEN 2	ZSIP ★★	3/35	1.300 m
			3/25	930 m
	DTI 1	ZSIP ★	1/25	1.320 m
			1/19	1.000 m
Vorsatzgerät				
	DTC 3	ZSIP ★★	3/38	1.950 m
			3/25	1.300 m

ZEISS Qualität:

- Erstklassige **Benutzerfreundlichkeit**
- Unübertroffenes **Seherlebnis**
- Ausgefeiltes **Energiemanagement**
- Beste Konnektivität** mit der ZEISS Hunting App

Hohe Detailerkennung

ZEISS Smart Image Processing

Der innovative, von ZEISS entwickelte Bildverarbeitungsalgorithmus **ZEISS Smart Image Processing Pro (ZSIP Pro)** gewährleistet ein detailreiches und klares Bild dank einer präzisen Schärfen- und Kontrastoptimierung und bietet so eine noch nie gesehene Bildqualität.

Der ZSIP garantiert optimierte Bildqualität mit dem besten Ergebnis für den jagdlichen Einsatz.









Lange Akkulaufzeit

In allen unseren Optiken sind leistungsfähige Li-Ion Akkus verbaut. Ein ausgeklügeltes Energiemanagement ermöglicht stundenlange Nutzung.



Spezifikationen

 Sehfeld (auf 100 m)	 Idealer Einsatz	 Objektiv	 Sensor	 Optische Vergrößerung	 Digitaler Zoom	 Power- management	
19 m	Ansitz/Feld	40 mm*	640 x 480 px 12 µm	3,0 x	1,0 x – 10,0 x	6,5 h (austauschbar)	
38 m	Ansitz/Wald	20 mm*		1,5 x			
<i>*Wechselobjektiv</i>							
15 m	Ansitz/Feld	50 mm	640 x 512 px 12 µm	2,9 x	1,0 x – 4,0 x	7,0 h (fest verbaut)	
22 m	Ansitz/Wald	35 mm		2,0 x			
19 m	Pirsch/Feld	35 mm	384 x 288 px 17 µm	2,4 x		8,0 h (fest verbaut)	
26 m	Pirsch + Ansitz/ Wald	25 mm		1,7 x			
18 m	Pirsch/Feld	25 mm	384 x 288 px 12 µm	2,5 x		6,5 h (fest verbaut)	
24 m	Pirsch/Wald	19 mm		1,8 x			
12,3 m	Ansitz/Feld	38 mm	384 x 288 px 12 µm	–		–	10,0 h (fest verbaut)
18,4 m	Pirsch/Wald	25 mm		–			

Wetterfest bei -10°/+50°

Unsere Produkte halten den widrigsten Umweltbedingungen jederzeit stand.

Sie sind bestens vor Wind, Wasser und Staub geschützt, um selbst dem rauesten Jagdalltag ohne Probleme zu widerstehen.

Individuelle Konfiguration ZEISS DTI 6

Von der Einstellung der bevorzugten Zoomgeschwindigkeit über die Dauer des Standby-Timings und die LED-Konfiguration bis hin zur Erstellung eigener Farbpaletten können Sie die ZEISS DTI 6 ganz nach Ihren eigenen Wünschen anpassen und in bis zu fünf Profilen speichern.

Extreme Genauigkeit ZEISS DTC 3

Der über die ZEISS Hunting App bedienbare Einschieß-Assistent berechnet die Korrekturwerte und richtet das DTC 3 basierend darauf aus. Das ermöglicht so ein schnelleres, einfacheres und noch präziseres Einschießen. Innerhalb der App können bis zu vier Profile für verschiedene Zielfernrohre angelegt und die Einstellungen dafür gespeichert werden – das sorgt für Genauigkeit bei Wiederholungen.

TECHNISCHER VERGLEICH BENEFITS.

ZEISS Wärmebild Modell	Kamera				Optik
	DTI 6	DTI 4	DTI 3 GEN 2	DTI 1	DTC 3
Handhabung					
Benutzeroberfläche	Ergo Scroll Control Concept	ErgoControl Concept	ErgoControl Concept	ErgoControl Concept	ErgoControl Concept mit Fokusturm
Tastenkombinationen	–	Short cuts	Short cuts	–	–
Standby-by Modus	Smart Touchless Standby	Smart Standby	Smart Standby	–	Smart Standby
Wechselakku / -objektiv	Ja / Ja	– / –	– / –	– / –	– / –
Beobachtung					
Detailerkennung	ZSIP Pro ★★★★	ZSIP ★★★	ZSIP ★★	ZSIP ★	ZSIP ★★
Zoom	DynamicZoom Concept	TransitionZoom Concept	TransitionZoom Concept	TransitionZoom Concept	–
Beobachtungsmodi	Universell, Entdecken, Nebel, Identifizieren	Universell, Entdecken, Nebel	Universell, Entdecken, Nebel	Universell, Entdecken	Contrast Boost
Farbmodi	Unendlich	8	8	8	4
Individuelle Farbmodi	Ja	–	–	–	–
Weitere Features	Bino style Okular, optimiertes Menü, Made in Germany	Picture-in-Picture, Hot tracking, Bewegungsalarm	Picture-in-Picture, Hot tracking, Bewegungsalarm	Picture-in-Picture, Hot tracking	Picture-in-Picture, Hot tracking
Übertragung					
ZEISS Hunting App	Ja	Ja	Ja	Ja	Ja
Streaming / Datentransfer	Ja	Ja	Ja	Ja	–
Einstellungen via App	Ja	Ja	Ja	–	–
Individuelle Einstellungen	Ja	(Ja)	(Ja)	(Ja)	Ja

Alle Features auf einen Blick: Vergleichen Sie alle unsere Wärmebildgeräte in der Tabelle und finden Sie genau das Gerät, welches zu Ihren Bedürfnissen und Ihrem Budget passt.

**Sie wollen mehr über unser
Wärmebild-Portfolio erfahren?**

Besuchen Sie unsere Website und
finden Sie das für Sie passende Produkt.

#BuiltToHunt



Werden Sie Teil der **ZEISS Hunting Community**.

Folgen Sie uns im Web:



facebook.com/ZEISSHunting



zeiss.de/jagd/blog



youtube.com/user/zeissportsoptics



ZEISShunting_EU

Kundenservice

Carl Zeiss Sports Optics GmbH – Kundenservice

Gloelstraße 3 - 5, 35576 Wetzlar

Telefon +49 800 934 7733 | Telefax +49 64 41 483 69

consumerproducts@zeiss.com

Carl Zeiss AG

Unternehmensbereich Consumer Products

Carl-Zeiss-Straße 22

73447 Oberkochen

zeiss.de/jagd

