



Die Darstellung zeigt ein Anwendungsbeispiel, das in Verbindung mit Schusswaffen waffen- und jagdrechtlichen Verboten und Ausnahmeverhalten unterliegt. Eine Verwendung in Verbindung mit Schusswaffen ist nur bei Vorliegen einer waffen- und jagdrechtlichen Erlaubnis zulässig. Die dargestellte Schusswaffe ist nicht Teil unseres Angebotes. Ihr Erwerb setzt eine Erlaubnis voraus.

## **ZEISS Katalog für Jagd und Sportschießen 2023/2024**



[www.zeiss.de/jagd](http://www.zeiss.de/jagd)

Seeing beyond

## AUF DER JAGD MIT ZEISS. EINS MIT DER WILDNIS.

Man geht auf die Jagd, weil man die Natur liebt. Die Natur zu lieben heißt jedoch auch, der Wildnis und den Elementen die Stirn zu bieten. In Kälte, Hitze und unwegsamem Gelände zu bestehen. Nur so kann man der Natur wirklich in die Seele blicken.

Hierfür braucht man Begleiter, die diesen rauen Bedingungen gewachsen sind. Auf die man sich in jeder Situation verlassen kann. Abgestimmt auf die individuellen Bedürfnisse des Einzelnen müssen sie der Wildnis ebenbürtig sein und selbst in anspruchsvollsten Situationen Spitzenleistung abliefern. Für diese Qualitäten steht die Marke ZEISS.

Die Ferngläser, Zielfernrohre, Wärmebildgeräte und Spektive von ZEISS haben bei Jägerinnen und Jägern auf der ganzen Welt einen ausgezeichneten Ruf, denn sie sorgen nicht nur für Jagderfolge, sondern auch für unvergessliche Jagdmomente.

Erleben auch Sie Ihre ganz besonderen Momente mit ZEISS – wir wünschen Ihnen viel Erfolg bei der Jagd.

Alle Informationen zu unseren Produkten finden Sie auf unserer Internetseite: [www.zeiss.de/jagd](http://www.zeiss.de/jagd)



Die Darstellung zeigt ein Anwendungsbeispiel, das in Verbindung mit Schusswaffen waffen- und jagdrechtlichen Verboten und Ausnahmeverboten unterliegt. Eine Verwendung in Verbindung mit Schusswaffen ist nur bei Vorliegen einer waffen- und jagdrechtlichen Erlaubnis zulässig. Die dargestellte Schusswaffe ist nicht Teil unseres Angebotes. Ihr Erwerb setzt eine Erlaubnis voraus.









**Zugeschnitten auf Ihre Ansprüche –** ob bei den Linien Victory®, Conquest® und Terra®, oder bei allen anderen ZEISS Modellen: ZEISS bietet immer das ideale Produkt für die höchsten persönlichen Ansprüche und verschiedenen jagdlichen Herausforderungen. Kompromisslos in Design, Ergonomie und Optik und dabei einfach und robust in der Bedienung – das sind die Zielfernrohre, Ferngläser, Spektive und Wärmebildoptiken von ZEISS.









**WÄRMEBILDOPTIKEN ..... 8**

	DTC 3 ..... 12
	DTI 6 ..... 20
	DTI 3 ..... 28

**ZIELFERNROHRE ..... 36**

	ZEISS V8 ..... 38
	Victory HT ..... 44
	Conquest V6 ..... 50
	Conquest V4 ..... 56
	Absehen von ZEISS ..... 64
	LRP S5 ..... 68
	LRP S3 ..... 74



**FERNGLÄSER ..... 84**

Victory SF ..... 86	
SFL ..... 92	
Victory HT ..... 98	
Victory Pocket ..... 104	
Conquest HD ..... 108	
Terra ED ..... 114	
Victory Rangefinder RF System ..... 120	

**SPEKTIVE ..... 126**

Victory Harpia ..... 128	
Conquest Gavia ..... 132	
Dialyt ..... 136	

**SPECIALS ..... 138**

Victory Night Vision ..... 138	
Monos / 20x60 S ..... 139	
ZEISS Hunting App ..... 140	



# IM LABOR BELEGT. IN DER NATUR BEWÄHRT.



**Extremsituationen im Test:** Hohe Temperaturschwankungen innerhalb von Minuten und Schusssimulationen mit 1.500-facher Erdanziehungskraft.

**Keine Samthandschuhe:** ZEISS Qualität bewährt sich nicht nur im Labor, sondern auch im rauen Jagdalltag.

**Seit über 175 Jahren entwickelt ZEISS Premiumoptiken, die sich durch optische Brillanz, technische Innovationen und ihre herausragende Ergonomie hervortun.**

bedeutet das jähre Ende eines Jagdtages. Daher ist unsere Maxime absolute Zuverlässigkeit – selbst unter widrigsten Bedingungen.

Die Wasserdichtigkeit Ihrer Optik sollte hier Ihre geringste Sorge sein. Auch extreme Temperaturschwankungen lassen sich beim Verlassen des aufgeheizten Autos in die kalte Winterluft kaum vermeiden.

Doch es ist nicht nur dieses Streben nach Perfektion, das ZEISS Optiken zu dem macht, was sie sind. Jagdoptiken sind keine wissenschaftlichen Instrumente, sondern Werkzeuge, die im rauen Jagdeinsatz jederzeit funktionieren müssen.

**Trotzen Sie den Elementen.** Dank bester Materialien und kompromissloser Fertigungsqualität können wir eine Zuverlässigkeit und Robustheit gewährleisten, die von Jägerinnen und Jägern auf der ganzen Welt geschätzt wird. Jagende und ihre Ausrüstung müssen harscher Witterung und schwierigem Gelände wieder und wieder trotzen. Setzt beim Ansitz der Starkregen ein, gibt es meist nur eine Parole: durchhalten!

Doch nicht nur Umweltfaktoren spielen eine Rolle. Ein Sturz mit geschulterter Waffe in schwierigem Terrain, das Umkippen der Waffe auf dem Hochsitz oder die holprige Fahrt im Kofferraum – in diesen Situationen sind die Nehmerqualitäten Ihrer Optik von höchster Bedeutung.

Ein Materialfehler in der Jacke oder undichte Stiefel sind ärgerlich. Eine defekte Waffe oder Optik

**Ihre ZEISS Optik ist vorbereitet.**

Aus diesem Grund wird jede ZEISS Optik in aufwendigen Tests im haus-eigenen ZEISS Testlabor auf Ausdauer und Alltagstauglichkeit geprüft. Die erprobten Testverfahren bringen die Optiken dabei bis an ihre Grenzen. Hierzu setzt ZEISS spezielle Prüfverfahren ein. Ob Transportsimulation, Dauerschocken, Schusssimulation mit 1.500-facher Erdanziehungskraft, die 24 Stunden Korrosionsprüfung in aggressivem Salznebel oder die Prüfung der Wasserdichtigkeit, bei der das Produkt im Wasser versenkt wird – sämtliche Tests simulieren Belastungs-

intensitäten, die um ein Vielfaches höher liegen als im normalen Jagdgebrauch. Diese strengen Testverfahren gewährleisten die fehlerfreie Funktion im rauen Jagdalltag und ermöglichen es Ihnen, im entscheidenden Moment mit absolutem Selbstvertrauen zu agieren – und das über Jahre und Jahrzehnte hinweg.

**Mit harten Bandagen**



Erleben Sie die ZEISS Optiken im Belastungstest – unter Extrembedingungen im Labor und in der harten Praxis.

[www.youtube.com/user/zeissportsoptics](https://www.youtube.com/user/zeissportsoptics)





WÄRMEBILDOPTIK VON ZEISS

# MIT WÄRMEBILD- OPTIKEN **DIE NACHT** **IM GRIFF.**

Die waidgerechte Nachtjagd auf Schwarzwild verlangt die passende Ausrüstung. Denn: In der Dunkelheit ist es fast unmöglich, sich allein auf seinen Sehsinn verlassen zu können. Doch gerade die Nacht ist für Jägerinnen und Jäger die wichtigste Zeit bei der Sauenjagd.

Darum braucht es einen Begleiter, der – auch bei Dunkelheit – ein sicheres Ansprechen ermöglicht. Einen Begleiter mit höchsten optischen Standards, auf den bei Nacht Verlass ist. Einen Begleiter in gewohnter ZEISS Qualität. Genau aus diesem Grund hat ZEISS Wärmebildkameras und Wärmebildvorsatzgeräte entwickelt. Sie wurden von Jägern für Jäger gemacht.

Weitere Informationen finden Sie auf unseren Internetseiten: [www.zeiss.de/jagd/waermebild](http://www.zeiss.de/jagd/waermebild)



Die Eigenschaften von ZEISS Wärmebildoptiken im Überblick:

**ERSTKLASSIGE  
BENUTZER-  
FREUNDLICHKEIT**

**UNÜBERTROFFENES  
SEHERLEBNIS**

**AUSGEFEILTES  
ENERGIE-  
MANAGEMENT**

**KONNEKTIVITÄT  
MIT DER **ZEISS**  
HUNTING APP**



# DIE FUNKTIONSWEISE DER WÄRMEBILDOPTIK.

Wärmebildgeräte für jagdliche Anwendungen unterscheiden sich stark von klassischen Beobachtungsoptiken wie Ferngläsern und Zielfernrohren. Die opto-elektronischen Geräte sind eher mit Digitalkameras vergleichbar. Eine Wärmebildkamera erkennt und misst die Infrarotenergie von Gegenständen.

Mithilfe eines Bildverarbeitungsalgorithmus erstellt der Prozessor anhand der Signale der einzelnen Pixel eine farbige Darstellung von der Temperatur des Objekts. Jeder Temperaturwert wird dabei einer bestimmten Farbe zugeordnet. Zusätzlich können Wärmebild-Fotos und -Videos via Smartphone aufgezeichnet und übertragen werden. Hier erläutern wir ihre Funktionsweise und die einzelnen Komponenten.

## Funktionsweise

Während übliche Digitalkameras ihre Lichtempfindlichkeit im sichtbaren Bereich des menschlichen Sehens haben, arbeiten Wärmebildkameras im langwelligen Infrarotbereich. Dadurch können sie die von einem Körper abgegebene Wärmestrahlung erfassen, unabhängig von herrschendem sichtbarem Licht. Wärmebildgeräte können deshalb sowohl bei Tageslicht als auch bei absoluter Dunkelheit genutzt werden.

## Objektiv

Die Linsen des Objektivs bestehen aus Germanium, das im erforderlichen Wellenlängenbereich eine hohe Transmission aufweist. Germanium ist besonders hart und wird aus diesem Grund immer dann eingesetzt, wenn eine besonders robuste und widerstandsfähige Optik gefragt ist.

## Hochwertiges Okular

Analog zum Objektiv befindet sich am Okular des Wärmebildgerätes ebenfalls eine hochwertige Optik. Damit kann das entspannt auf unendlich fokussierte Auge das auf dem Sucher-Display dargestellte Bild betrachten.

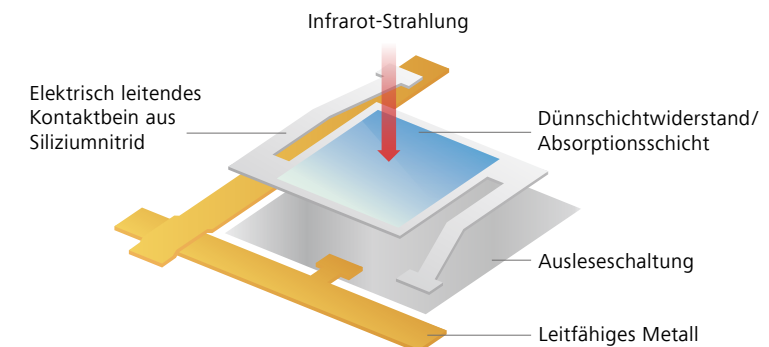
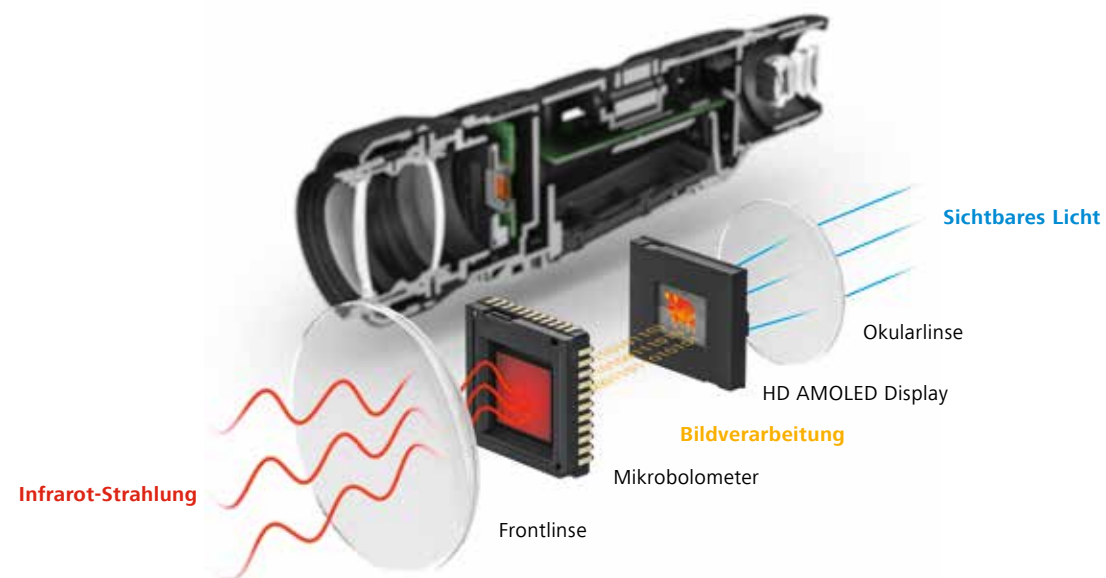

Schematische Darstellung eines Mikrobolometers.

## Sensor

Beim Sensor einer Wärmebildkamera handelt es sich um einen sogenannten Mikrobolometer. Im Wesentlichen besteht dieser aus amorphem Silizium (aSi) oder Vanadiumoxid (VOx). Beide Materialien weisen eine sehr hohe Abhängigkeit des elektrischen Widerstands von der Temperatur auf.

## Bildverarbeitung

Das vom Sensor kommende elektronische Signal wird zunächst digitalisiert und aufwändig per Bildverarbeitungsalgorithmus optimiert sowie an die jeweilige Jagdsituation angepasst. Die perfekte Abstimmung der Hardware-Komponenten (Objektiv, Sensor, Display, Okular) mit der internen Bildverarbeitung entscheidet über die sichtbare Bildqualität und die Erkennbarkeit von relevanten Details bei einer Beobachtung.

## Regelbares Farbdisplay

Je nach Anwendungsbereich und gewünschter Erkennbarkeit von einzelnen Details im Motiv sowie dem persönlichen Geschmack der Jägerinnen und Jäger, kann die Bildwiedergabe auf dem Farbdisplay der Wärmebildkamera zwischen verschiedenen Farbmodi wie z. B. White Hot, Black Hot, Red Hot, Rainbow angezeigt werden. Zusätzlich kann die Gesamthelligkeit des Displays variiert werden, um dessen Helligkeit für das hell- oder dunkeladaptierte Auge anzupassen.

## Verschluss

Wie bei einer Digitalkamera kann hiermit die durch das Objektiv einfallende Strahlung gesteuert werden. Dieser Verschluss oder Shutter unterbricht in regelmäßigen Abständen die Infrarotstrahlung auf den Detektor, damit dieser sich von Zeit zu Zeit neu kalibrieren kann. Dabei ertönt das leise, für Wärmebildgeräte typische, Klickgeräusch.

## Belichtungsautomatik/ Infrarot-Detektor

Eine Wärmebildkamera ist sozusagen mit einer „Belichtungsautomatik“ ausgestattet: Je nach Umgebungsbedingungen, also den wechselnden Temperaturverhältnissen, werden die Temperaturdifferenzen im Motiv bestmöglich auf Helligkeits- oder Farbunterschiede aufgeteilt. Dies ermöglicht unter allen Bedingungen ein helles und kontrastreiches Bild für den Betrachtenden. Das erzeugte Bild gibt nicht die Originalfarben des Objekts wieder, sondern bildet ausschließlich Temperaturunterschiede ab. Je größer die Temperaturunterschiede zur Umwelt, desto klarer sind die Details und Konturen zu erkennen. Die Bildverarbeitung der Kamera regelt hier automatisch Helligkeit und Kontrast.



Anwendungsbeispiel – Waffen- und jagdrechtliche Verbote beachten!\*

# TREFFSICHER. BEI DER NACHTJAGD. INTUITIV UND INDIVIDUALISIERBAR. ZEISS DTC 3

Die ZEISS DTC 3 Wärmebildvorsatzgeräte überzeugen durch eine erstklassige Optik, höchsten Bedienkomfort und intelligente Funktionen – für den maximalen Jagderfolg bei Nacht.

Nicht nur Dunkelheit, auch Nebel und Kälte sind gerade bei der Nachtjagd besondere Herausforderungen, die es zu bewältigen gilt. Mit dem ZEISS DTC (Digital Thermal Clip-On) 3/25 & 3/38 sind Jägerinnen und Jäger auf jede noch so anspruchsvolle Situation vorbereitet und können sich auf die beste Optik, ein detailreiches Bild, eine intuitive Ergonomie und größtmögliche Flexibilität verlassen – ob auf dem freien Feld oder im Wald.

## Sensor-aktivierter Standby-Modus



Der Winkelsensor erkennt automatisch die exakte Position des ZEISS DTC 3 und aktiviert den Standby-Modus bei 45° seitlicher Neigung sowie bei einer 70°-Neigung nach unten oder oben. Bringt man die Waffe wieder in den Anschlag, verlässt das Gerät automatisch den Standby-Modus.

\*Die Darstellung zeigt ein Anwendungsbeispiel, das in Verbindung mit Schusswaffen waffen- und jagdrechtlichen Verboten und Ausnahmeverhalten unterliegt. Eine Verwendung in Verbindung mit Schusswaffen ist nur bei Vorliegen einer waffen- und jagdrechtlichen Erlaubnis zulässig. Die dargestellte Schusswaffe ist nicht Teil unseres Angebotes. Ihr Erwerb setzt eine Erlaubnis voraus.

# ZUVERLÄSSIGKEIT UND PRÄZISION IN DER DUNKELHEIT.



## Individualisierbar

Via Bluetooth lässt sich das ZEISS DTC 3 mit der Hunting App verbinden und dadurch an eigene Bedürfnisse und Anforderungen anpassen. Zudem können bis zu vier Profile für verschiedene Zielfernrohre gespeichert werden.



## Einfach bedienbar

Das ErgoControl Bedienkonzept bietet mit der zentralen Positionierung des Fokussierturms und der intelligenten Anordnung der Tasten ein erstklassiges Bedienkonzept – sowohl für Links- oder Rechtshänder als auch beim Tragen von Handschuhen.



10h  
Akkulaufzeit im  
Dauereinsatz!

## Jederzeit einsatzbereit

Mit 10 h Akkulaufzeit im Dauereinsatz ermöglicht das ZEISS DTC 3 besonders lange Beobachtungszeiten. Der durch einen Winkelsensor aktivierte Standby-Modus verlängert die Laufzeit zusätzlich. Über eine tragbare, externe Powerbank ist sogar die Aufladung direkt vor Ort möglich.



## Schnell und präzise einschießen

Der über die ZEISS Hunting App bedienbare Einschieß-Assistent berechnet nach Eingabe der Treffpunktabweichung die Korrekturwerte, richtet das Display entsprechend neu aus und zentriert somit automatisch das Absehen. Berechnungen der Klicks werden überflüssig, der Prozess läuft schneller und stressfreier ab.



## Treffsicher

Optimal abgestimmte Komponenten und ein fortschrittlicher Bildverarbeitungsalgorithmus sorgen für eine verbesserte Sicht bei Nacht und eine waidgerechte Jagd.





# HÖCHSTE FLEXIBILITÄT BEI DER NACHTJAGD MIT DER ZEISS HUNTING APP.

Die ZEISS Hunting App bietet zahlreiche Features, wie die Möglichkeit, aktuelle Ereignisse und Jagderlebnisse direkt vor Ort zu erfassen, verwalten, dokumentieren und zu synchronisieren. Der entscheidende Vorteil: über die App können auch persönliche Einstellungen vorgenommen werden.

## Konfigurierbar. Für individuelle Jagderlebnisse.

Via Bluetooth lässt sich das ZEISS DTC 3 mit der ZEISS Hunting App verbinden und an eigene Anforderungen anpassen. Besonders komfortabel: Ist die Kombination aus ZEISS DTC 3 und Zielfernrohr eingeschossen, können Jägerinnen und Jäger die Einstellung als Profil in der App hinterlegen und das Vorsatzgerät ganz einfach von einem Zielfernrohr zum anderen wechseln. Vier mögliche Schießprofile sorgen für eine beeindruckende Flexibilität.



Anwendungsbeispiel – Waffen- und jagdrechtliche Verbote beachten!\*

## ZEISS HUNTING APP



Speichern Sie bis zu vier Einschieß-Profile. Erfassen und teilen Sie aktuelle Ereignisse und Erlebnisse direkt vor Ort. Alles mit der ZEISS Hunting App! Auch als Browser-Version erhältlich.

Jetzt kostenlos  
für iOS oder Android  
herunterladen!



App Store

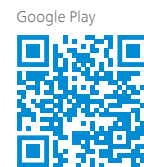

Google Play

\*Die Darstellung zeigt ein Anwendungsbeispiel, das in Verbindung mit Schusswaffen waffen- und jagdrechtlichen Verboten und Ausnahmeverhalten unterliegt. Eine Verwendung in Verbindung mit Schusswaffen ist nur bei Vorliegen einer waffen- und jagdrechtlichen Erlaubnis zulässig. Die dargestellte Schusswaffe ist nicht Teil unseres Angebotes. Ihr Erwerb setzt eine Erlaubnis voraus.

## Digital bedienbar

Das ZEISS DTC 3 lässt sich via Bluetooth mit der ZEISS Hunting App verbinden und dadurch an eigene Anforderungen anpassen. Beispielsweise können Jägerinnen und Jäger selbst entscheiden, welche Icons auf dem Bildschirm eingeblendet werden und die dargestellten Informationen an ihre Bedürfnisse anpassen. Die Steuerungstasten des ZEISS DTC 3 lassen sich auch 1:1 auf das Smartphone spiegeln – somit wird es zur flexiblen Fernbedienung.

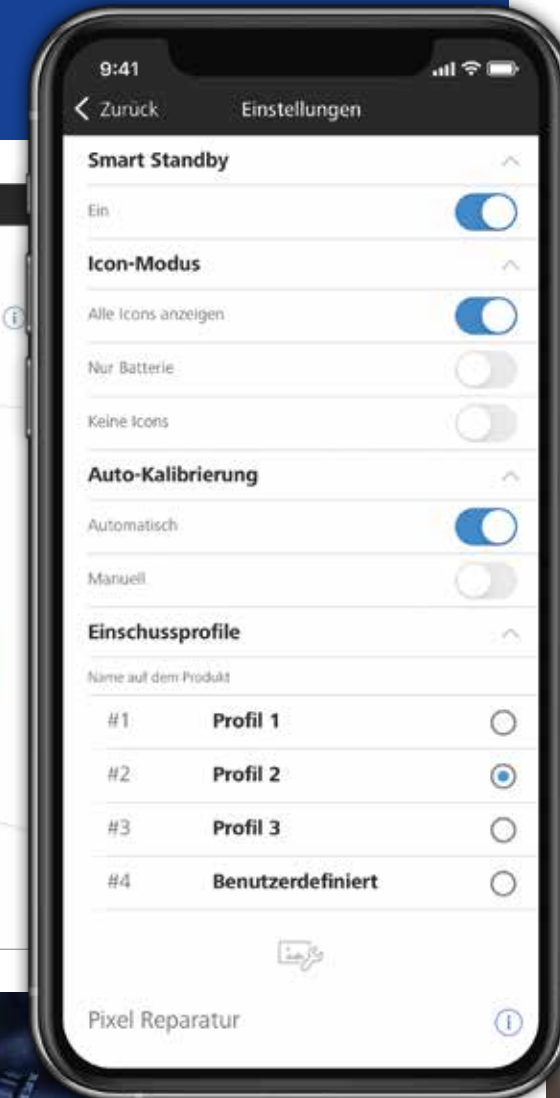
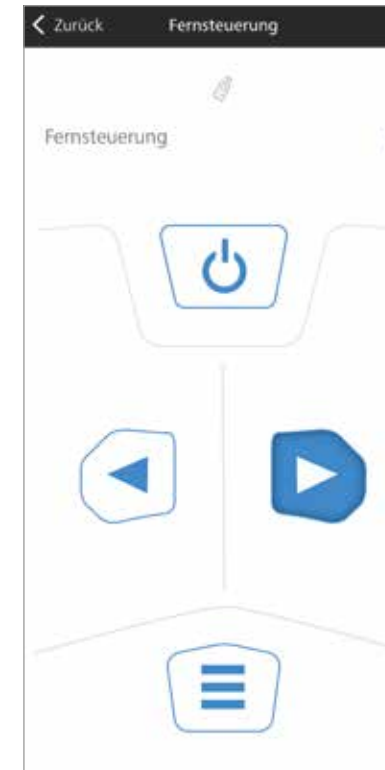

Anwendungsbeispiel – Waffen- und jagdrechtliche Verbote beachten!\*



Anwendungsbeispiel – Waffen- und jagdrechtliche Verbote beachten!\*



# JEDERZEIT EINSATZBEREIT DANK EINER DURCHDACHTEN ENERGIEVERSORGUNG.



Anwendungsbeispiel – Waffen- und jagdrechtliche Verbote beachten!

Jägerinnen und Jäger wissen es: Die Nachtjagd kann manchmal lange dauern. Hier ist nicht nur Geduld, sondern auch eine zuverlässige Akkuleistung gefragt. Die ZEISS DTC 3 Modelle bieten eine Laufzeit von 10 Stunden im Dauereinsatz und ermöglichen damit einen nahezu unbegrenzten Einsatz. Das ZEISS DTC 3 lässt sich im Fall der Fälle aber auch über die Powerbank aufladen.

### Automatische Abschaltfunktion

Der Winkelsensor erkennt automatisch die exakte Position des Geräts und aktiviert den Standby-Modus bei 45° seitlicher Neigung sowie bei einer 70°-Neigung nach unten oder oben. Bringen Jägerinnen und Jäger die Waffe wieder in den Anschlag, verlässt das ZEISS DTC 3 automatisch den Standby-Modus. Dieser kann durch einen kurzen Druck auf die Einschalttaste deaktiviert werden.

## OPTIK-KNOW-HOW

### Sehfeld im Vergleich.

Das ZEISS DTC 3/38 ist für höhere Vergrößerungen optimiert, da das volle Sehfeld bereits bei 3-facher optischer Vergrößerung des Zielfernrohrs nutzbar ist. Unser besonders beliebtes Zielfernrohr "3 – 12 × 56" ist eines der Modelle, mit welchem man das ZEISS DTC 3/38 kombinieren kann, um von einem vollen Sehfeld bei 3-facher Vergrößerung zu profitieren. Zahlreiche Mitbewerber bieten diesen Vorteil nur bei niedrigeren Vergrößerungen.

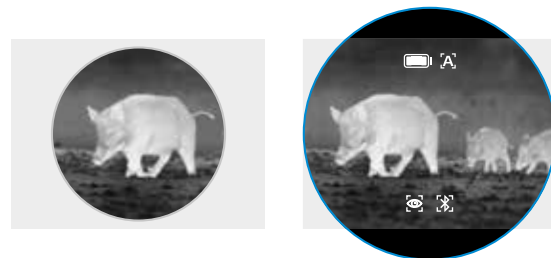

Display Anzeige  
Mitbewerber

Display Anzeige  
**ZEISS DTC 3**

\*Die Darstellung zeigt ein Anwendungsbeispiel, das in Verbindung mit Schusswaffen waffen- und jagdrechtlichen Verboten und Ausnahmeverhalten unterliegt. Eine Verwendung in Verbindung mit Schusswaffen ist nur bei Vorliegen einer waffen- und jagdrechtlichen Erlaubnis zulässig. Die dargestellte Schusswaffe ist nicht Teil unseres Angebotes. Ihr Erwerb setzt eine Erlaubnis voraus.

# KOMFORTABLES EINSCHIESSEN DANK DIGITALEM EINSCHIESS-ASSISTENTEN.



Nicht nur bei der Jagd selbst kommt es auf jeden Millimeter an, bereits beim Einschießen braucht es eine exakte Einstellung. Der präzise Einschieß-Assistent für das ZEISS DTC 3/25 und 3/38 lässt sich über die ZEISS Hunting App ganz einfach bedienen. Und ermöglicht damit nicht nur ein schnelleres, sondern auch ein vereinfachtes und komfortables Einschießen.

Jägerinnen und Jäger müssen nur die Entfernung und die Trefferlage des Schusses in der App eingeben. Der Assistent berechnet anschließend selbständig die Korrekturwerte und richtet das Display dementsprechend neu aus. Damit werden Berechnungen der Klicks überflüssig und der Prozess wesentlich schneller und stressfreier.

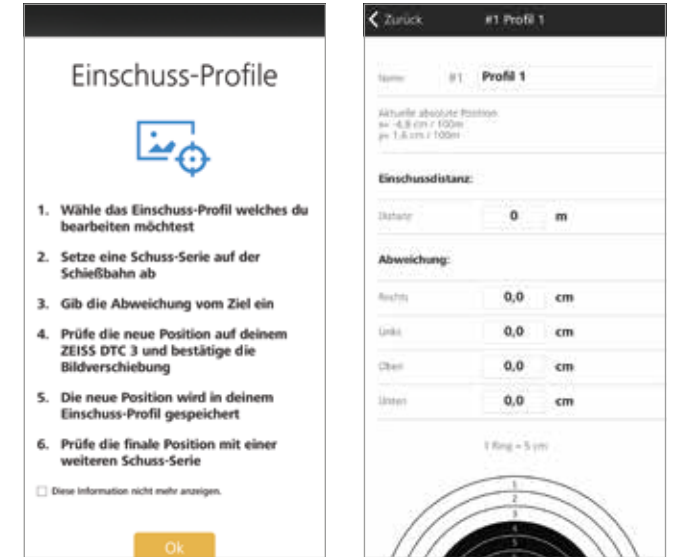

Einschießen über die ZEISS Hunting App

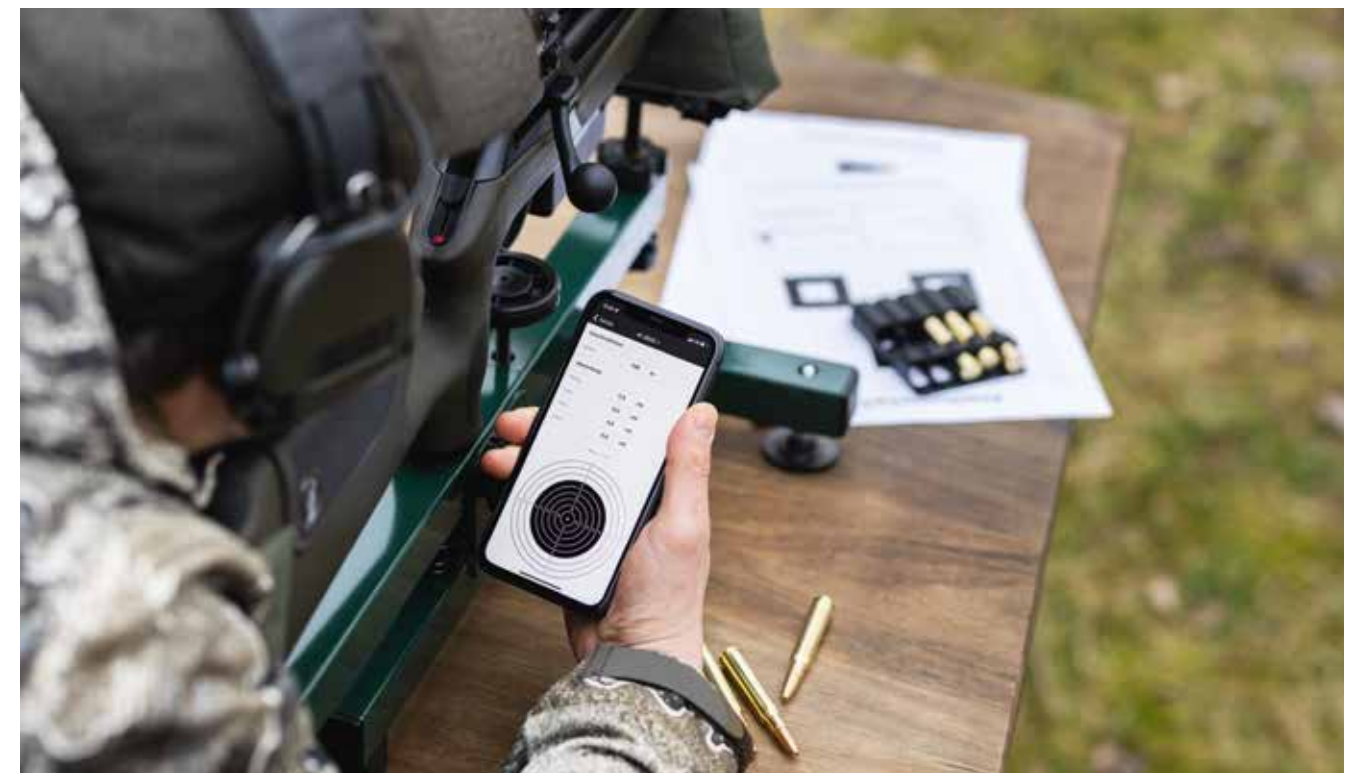

# DIE MODELLE ZEISS DTC 3/25 & 3/38. VORTEILE IM VERGLEICH.



## ZEISS DTC 3/25

Gerade im Wald bietet das ZEISS DTC 3/25 mit einem großen Sehfeld von 18,4m auf 100m Entfernung den entscheidenden Überblick und eine erstklassige Detailerkennung. Aufgrund dieser herausragenden Optik sind auch in absoluter Dunkelheit die perfekten Voraussetzungen gegeben, um selbst bei kurzen Distanzen, auf die das Wild wahrgenommen wird, schnell reagieren zu können.

## ZEISS DTC 3/38

Reichweite und Genauigkeit auf große Entfernungen spielen bei der Nachtjagd im offenen Gelände eine entscheidende Rolle. Das ZEISS DTC 3/38 verfügt über einen höheren Erfassungsbereich, ein Sehfeld von 12,3m auf 100m Entfernung und einen genauen Klickwert von 1,6cm auf 100m Entfernung – für eine sehr präzise Nullung und damit höchst exakte und waidgerechte Schussabgabe.

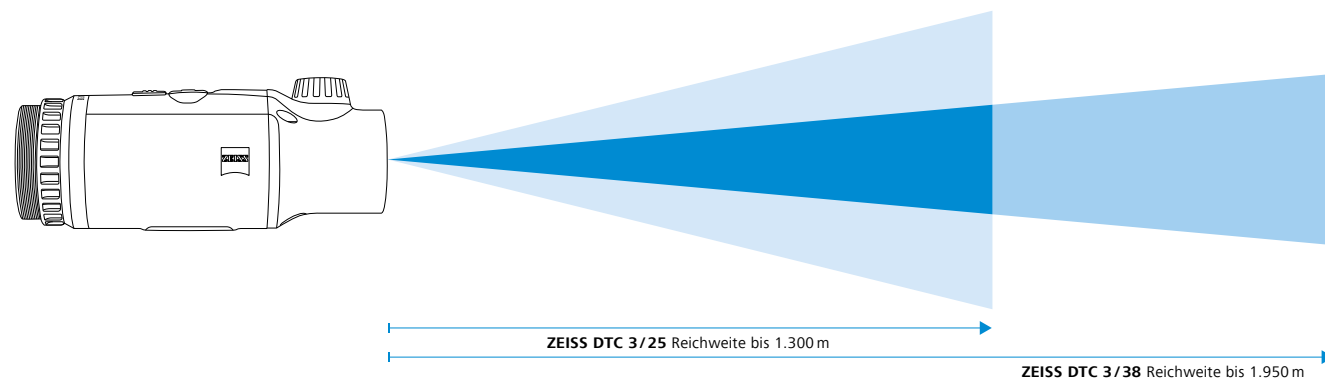

Mit einem Sehfeld von 18,4m auf 100m Entfernung sorgt das ZEISS DTC 3/25 für den besten Überblick bei der Nachtjagd in bewaldeten Gebieten.

Dank einer Reichweite von bis zu 1.950m ist das ZEISS DTC 3/38 perfekt für das Ansprechen auf weitere Distanzen geeignet.

\*Die Darstellung zeigt ein Anwendungsbeispiel, das in Verbindung mit Schusswaffen waffen- und jagdrechtlichen Verboten und Ausnahmeverhalten unterliegt. Eine Verwendung in Verbindung mit Schusswaffen ist nur bei Vorliegen einer waffen- und jagdrechtlichen Erlaubnis zulässig. Die dargestellte Schusswaffe ist nicht Teil unseres Angebotes. Ihr Erwerb setzt eine Erlaubnis voraus.

# TECHNISCHE DATEN.

Modell	Wärmebildoptik	
	ZEISS DTC 3/25	ZEISS DTC 3/38
<b>Optik</b>		
Brennweite	25 mm / F1.0	38 mm / F1.0
Objektivtyp	Germanium	
Reichweite	~ 1.300 m	~ 1.950 m
Sehfeld in m bei 100 m	18,4 m	12,3 m
Sehfeld in ° (horizontal × vertikal)	10,5° × 7,9°	7° × 5°
Optische Vergrößerung	1 ×	
Maximale Bildverstellung X auf 100 m	± 307 cm	± 205 cm
Maximale Bildverstellung Y auf 100 m	± 230 cm	± 154 cm
Verstellung pro Klick auf 100 m	2,48 cm	1,6 cm
<b>Sensor</b>		
Auflösung Sensor	384 × 288 px	
Pixelabstand Sensor	12 µm	
Bildfrequenz	50 Hz	
<b>Display</b>		
Auflösung Display	1024 × 768 px	
Displaytyp	AMOLED	
<b>Elektronik</b>		
Schnittstellen	USB: Laden Bluetooth: Datenübertragung	
Akku	Lithium-Ionen	
Akkulaufzeit	10 Std.	
Externe Spannungsversorgung (nicht im Lieferumfang enthalten)	5V / 2A (USB)	
Verbindung mit anderen Geräten	ZEISS Hunting App, Bluetooth	
<b>Allgemein</b>		
Schutzart	IP 65 / IP 67 (geschützt gegen Starkregen)	
Betriebstemperaturbereich	-10 °C / +50 °C	
Länge × Breite × Höhe	150 mm × 60 mm × 65 mm	164 mm × 60 mm × 65 mm
Gewicht	560 g	650 g
Bestellnummer	527030	527031

Änderungen in Ausführung und Lieferumfang, die der technischen Weiterentwicklung dienen, bleiben vorbehalten.

## ZUBEHÖR

### ZEISS DTC Adapter

Für eine komfortable Montage bietet ZEISS den DTC Adapter als Zubehör an. Ist die Kombination aus ZEISS DTC 3 und Zielfernrohr eingeschossen, kann mithilfe eines zweiteiligen Adapters das ZEISS DTC 3 einfach von einem Zielfernrohr zum anderen gewechselt werden – ohne dass sich die Trefferlage verändert und erneut eingeschossen werden muss.







# MEHR DETAILS ERKENNEN. MIT EXZELLENTER BILDQUALITÄT. ZEISS DTI 6

Die neuen ZEISS DTI 6 Wärmebildkameras bieten eine noch nie gesehene Bildqualität für hervorragende Detailerkennung.

Bei der Jagd in der Dunkelheit muss man jedes Detail erkennen, um sicher ansprechen zu können. Der innovative, von ZEISS entwickelte Bildverarbeitungsalgorithmus ZEISS Smart Image Processing Pro (ZSIP Pro) sorgt im Zusammenspiel mit dem 640x480 Sensor mit 12 Micron Pixel Pitch und dem 1024x768 HD AMOLED-Display für besonders kontrast- und detailreiche Bilder. Noch zuverlässigeres Identifizieren, noch schnelleres und sichereres Ansprechen – für maximalen Jagderfolg.

ZEISS Smart Image Processing Pro (ZSIP Pro) 



Standard Bildverarbeitung

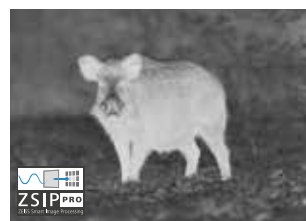

ZSIP Pro

Der Bildverarbeitungsalgorithmus ZSIP Pro gewährleistet ein detailreiches und klares Bild dank einer präzisen Schärfen- und Kontrastoptimierung. Jedes Bild wird in gleichgroße Kacheln eingeteilt und individuell optimiert. Der Bildverarbeitungsalgorithmus gleicht anschließend die Unterschiede miteinander ab und vereint sie zu einem einheitlichen, kontrastreichen Bild.

PRODUKTPORTRÄT

# HÖCHSTE ABBILDUNGSLEISTUNG IN ABSOLUTER DUNKELHEIT.



## Revolutionäre Ergonomie & Energiemanagement

Die ZEISS DTI 6 verfügt über intelligente Benutzeroberflächen für eine schnelle Interaktion, wenn jede Sekunde zählt. Dank innovativem Energiemanagement kann die ZEISS DTI 6 für 6,5 Stunden im Dauereinsatz genutzt werden.

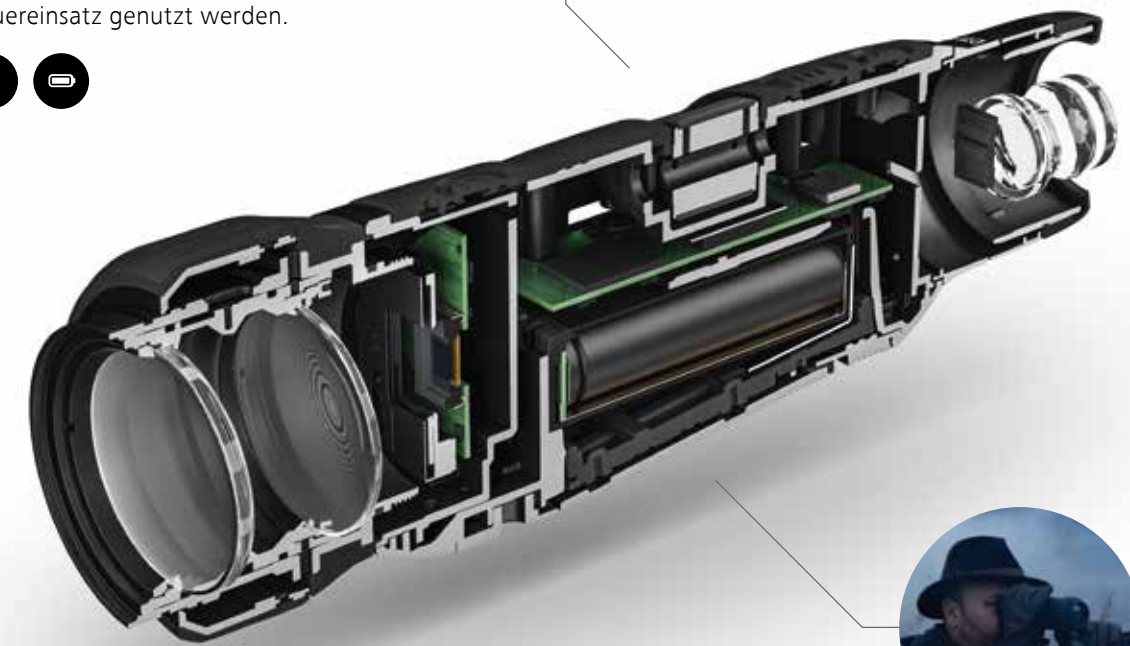

## Höchste Verarbeitungsqualität & Präzision

Dank exzellenter Verarbeitungsqualität „Made in Germany“ und super-leichtgängiger und präziser Mechanik erreicht die ZEISS DTI 6 ein hochwertiges Bedingefühl und bestmögliche thermische Leistung.

## Beste Bildqualität

Dank High-End-Okular, modernster Hardware und dem ZEISS Bildverarbeitungsalgorithmus ZSIP Pro erreicht die ZEISS DTI 6 ein beeindruckendes Seherlebnis in allen Jagd-Situationen.





# ZEISS DTI 6.

## ALLE FEATURES IM ÜBERBLICK.

### ZSIP Pro Bildverarbeitungsalgorithmus

ZSIP Pro nutzt einen dreistufigen Bildverarbeitungsalgorithmus zur Optimierung von Wärmebildaufnahmen. Im ersten Schritt wird das Ausgangssignal des Sensors von störendem Rauschen bereinigt. Im nächsten Schritt wird das Bild in Teil-Abschnitte unterteilt, die individuell hinsichtlich Kontrast optimiert und anschließend aneinander angeglichen werden. Als letzter Verarbeitungsschritt folgt eine Schärfenoptimierung der Bildbereiche mit Wärmequellen. So entsteht ein optimales Bild mit trennscharfer Abgrenzung des Wilds zu seiner Umgebung.

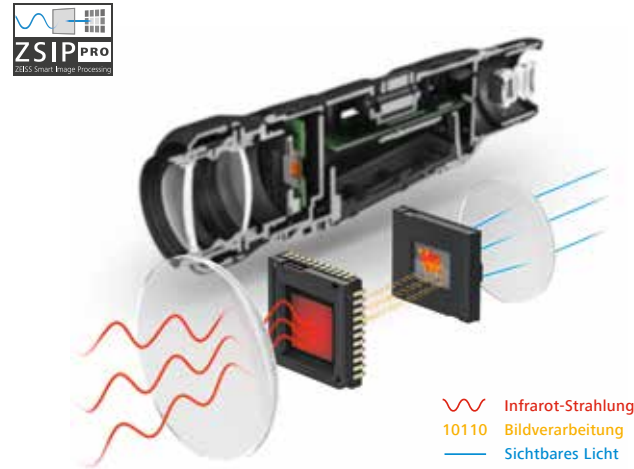

### Individuelle Einstellungsoptionen

Mit Hilfe zahlreicher Konfigurationsmöglichkeiten machen Jägerinnen und Jäger die Wärmebildkamera zu „ihrer“ ZEISS DTI 6. Von der Einstellung der bevorzugten Zoomgeschwindigkeit über die Dauer des Standby-Timings und die Status-LED-Konfiguration bis hin zur Erstellung eigener Farbpaletten kann die ZEISS DTI 6 ganz nach eigenen Wünschen angepasst und die Konfiguration in bis zu fünf Beobachtungsprofilen gespeichert werden.



### OPTIK-KNOW-HOW

#### DynamicZoom Concept

Das DynamicZoom Concept ermöglicht ein schnelles und präzises Zoomen und damit eine zuverlässige Identifikation. Der Jagende findet auf alle Entfernungen die richtige Vergrößerungsstufe und kann so schnell seine perfekte Kombination aus Zoom und Detailerkennung für die aktuell betrachtete Entfernung wählen.



### Wechselobjektiv für jede Jagdsituation

Die ZEISS DTI 6 kann mit einem Objektiv mit 20 mm Brennweite und mit einem Objektiv mit 40 mm Brennweite verwendet werden. Dank eines Schraubgewindes lassen sich die Objektive der ZEISS DTI 6 einfach austauschen, und damit die Kamera an jede Jagdsituation schnell und einfach anpassen.



### Energiemanagement

Der austauschbare Akku der ZEISS DTI 6 erlaubt 6,5 Stunden Beobachten im Dauerbetrieb. Das Besondere: Der Touchless Standby spart zusätzlich wertvolle Energie. Ein eingebauter Näherungssensor am Sucher aktiviert den Standby-Modus nach wenigen Sekunden automatisch, sobald der Sucher vom Auge entfernt wird. Wird der Sucher wieder an das Auge gelegt, schaltet sich das Gerät automatisch in den Beobachtungsmodus. Darüber hinaus lässt sich die ZEISS DTI 6 auch mit einer Powerbank aufladen, was für zusätzliche Sicherheit beim nächtlichen Einsatz im Gelände sorgt.



### Voreingestellte Beobachtungsmodi

Es gibt vier vordefinierte Motivprogramme (Universell, Nebel, Entdecken, Identifizieren), die es den Jägerinnen und Jägern ermöglichen, das Bild der ZEISS DTI 6 schnell und perfekt an die jeweilige Situation anzupassen.



Modus „Universell“



Modus „Nebel“



Modus „Entdecken“



Modus „Identifizieren“

Nur zu Illustrationszwecken.

### OPTIK-KNOW-HOW

#### Das beeindruckendste Seherlebnis auf dem Markt.

Bei den ZEISS DTI 6 Modellen wird das Sehfeld fast komplett vom Display ausgefüllt und bietet so ein immersives Seherlebnis. Zahlreiche Mitbewerber bieten diesen Vorteil nicht und haben daher ein viel kleiner wirkendes Sehfeld.

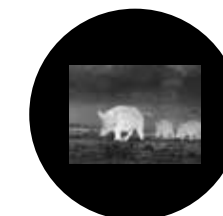

Seherlebnis Mitbewerber

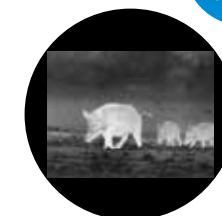

Immersives Seherlebnis mit ZEISS DTI 6

Subjektives Sehfeld von 40%

# HÖCHSTLEISTUNGEN FÜR MAXIMALEN JAGDERFOLG. ZEISS DTI 6.



**6,5 h**  
Laufzeit +  
Wechselakku!

## Die Highlights der ZEISS DTI 6.

- Innovativer Bildverarbeitungsalgorithmus ZEISS Smart Image Processing Pro (ZSIP Pro).
- 640×480 Sensor mit 12 Micron Pixel Pitch.
- 1024×768 HD AMOLED-Display.
- 1,5×/ 3,0× optische Vergrößerung und bis zu 10× Digitalzoom.
- Speziell entwickeltes Okular für ein besonders immersives Beobachtungserlebnis.
- Austauschbarer Akku (6,5 h Akkulaufzeit).
- Made in Germany.

# MEHR ERLEBEN. MIT PERFEKTEM ZUBEHÖR.



## LADE-ZUBEHÖR



### Aufladbarer Li-Ion Akku

Hochwertiger Lithium-Ionen-Akku mit einer Kapazität von 3.200 mAh für langes Beobachten mit der ZEISS DTI 6. Praktisch als zusätzlicher Akku, wenn kein Stromnetz zum Aufladen der Wärmebildkamera verfügbar ist.



### Ladeschale

Diese Ladeschale von ZEISS ermöglicht ein bequemes Laden des DTI 6 Akkus. Die Ladeschale ist leicht und findet in jeder Tasche Platz. In nur 180 Minuten\* ist der Akku vollständig geladen.

\* USB-C bei 15 W (5V/3A)

## OPTIK-ZUBEHÖR

### Wechselobjektiv 20 mm

Ausgestattet mit dem 20 mm Objektiv ist die ZEISS DTI 6/20 optimal für die Detektion im bewaldeten Gebiet geeignet.



### Wechselobjektiv 40 mm

Die lange 40 mm Brennweite der ZEISS DTI 6/40 bietet eine größere Reichweite für den Einsatz im freien Feld.



## ZEISS HUNTING APP

**Bleiben Sie verbunden – mit der ZEISS Hunting App.**

**Je nach Wärmebildoptik bietet Ihnen die ZEISS Hunting App verschiedene Vorteile und Funktionen.**

Mit den ZEISS DTI 3 Modellen können Sie über die App Fotos und Videos verwalten und teilen sowie Jagderlebnisse im Livestream mitverfolgen. Die ZEISS DTI 6 Wärmebildkameras und DTC 3 Wärmebild-Vorsatzgeräte sind zusätzlich per App programmierbar und individualisierbar. Hier lassen sich bis zu fünf persönliche Profile speichern. Um eine aktuelle Software zu gewährleisten, arbeiten wir konstant an Firmware-Updates für alle Wärmebildoptiken und stellen sie über die ZEISS Hunting App zur Verfügung.

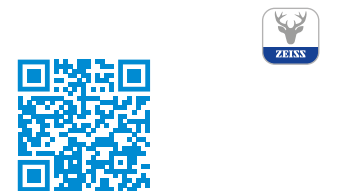

Weitere Infos zur App unter:  
[zeiss.de/jagd/app](https://zeiss.de/jagd/app)  
Browser-Version unter:  
[hunting.zeiss.com](https://hunting.zeiss.com)

# DIE NACHT IM DETAIL ERKENNEN. ZEISS DTI 6/20 & DTI 6/40.



## ZEISS DTI 6/20

Die ZEISS DTI 6/20 ist genau die richtige Wärmebildoptik für die Jagd in bewaldeten Gebieten. Mit einem beeindruckenden Sehfeld von 38 m/100 m verschafft sie einen perfekten Überblick auf kurze Distanzen, ermöglicht präzises Beobachten, sicheres Identifizieren und damit größtmöglichen Jagderfolg.



Mehr Übersicht bei der Jagd im Wald: Die ZEISS DTI 6/20 bietet mit 20 mm Brennweite einen hervorragenden Überblick im bewaldeten Gebiet.



## ZEISS DTI 6/40

Die ZEISS DTI 6/40 ist spezialisiert auf die Jagd im freien Feld und gewährleistet mit einer Reichweite von bis zu 2 km und 3-facher optischer Vergrößerung auch auf größere Distanzen eine exzellente Detailerkennung.



Detailerkennung auf größere Distanzen: Die ZEISS DTI 6/40 ermöglicht mit 40 mm Brennweite auch das Erfassen von weit entferntem Wild im Feld.

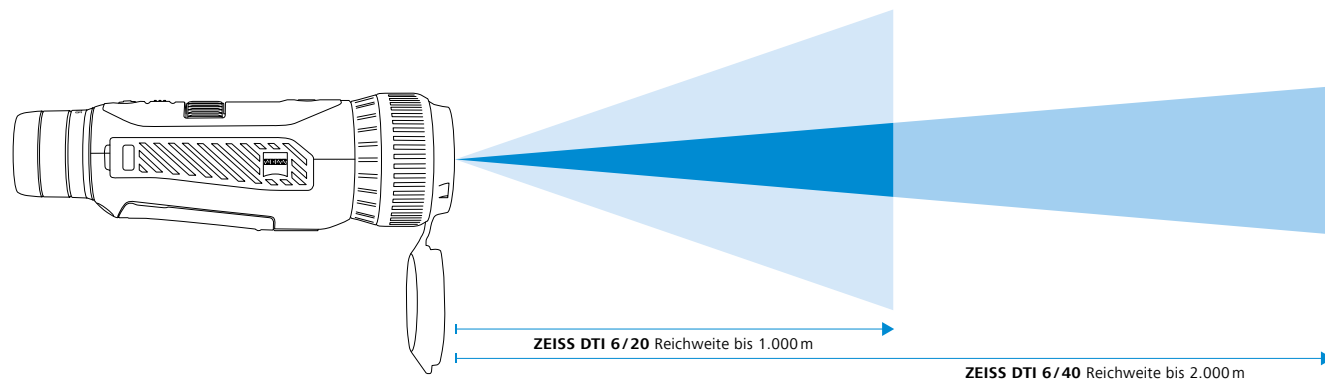

# TECHNISCHE DATEN.

Modell	Wärmebildkamera	
	ZEISS DTI 6/20	ZEISS DTI 6/40
<b>Optik</b>		
Brennweite	20 mm / F1.0	40 mm / F1.0
Objektivtyp	Germanium	
Reichweite	~ 1.000 m	~ 2.000 m
Sichtfeld Okular in ° (subjektives Sichtfeld)	Diagonal: 40°	
Sichtfeld Objektiv in m bei 100 m	38 m	19 m
Sichtfeld Objektivseite in ° (horizontal x vertikal)	22° x 16°	11° x 8,2°
Optische Vergrößerung	1,5 x	3,0 x
Maximaler digitaler Zoom	10 x	
Zoom-Schritte	variabel: 0,1 x – 1,0 x	
<b>Sensor</b>		
Auflösung Sensor	640 x 480 px	
Pixelabstand Sensor	12 µm	
Bildfrequenz	50 Hz	
<b>Display</b>		
Auflösung Display	1024 x 768 px	
Displaytyp	HD AMOLED	
<b>Elektronik</b>		
Schnittstellen	USB: Laden + Datenübertragung WLAN: Datenübertragung Bluetooth: Datenübertragung	
Akku	Lithium-Ionen	
Akkulaufzeit	6,5 Std.	
Externe Spannungsversorgung	5V/3A, 9V/2A, 12V/1,5A (USB)	
Interner Speicher	16 GB	
Video / Bild / Livestream-Funktion	Ja	
WLAN-Frequenz	2,4 GHz	
WLAN-Standard	IEEE 802.11b/g/n	
Verbindung mit anderen Geräten	ZEISS Hunting App / USB	
<b>Allgemein</b>		
Schutzart	IP 65 / IP 67	
Betriebstemperaturbereich	-20 °C / +50 °C (-4 °F / +122 °F)	
Länge x Breite x Höhe	230 mm x 62 mm x 68 mm	228 mm x 69 mm x 73 mm
Gewicht	690 g	755 g
Bestellnummer	527020-9901	527020-9902

Änderungen in Ausführung und Lieferumfang, die der technischen Weiterentwicklung dienen, bleiben vorbehalten.





# DIE NACHT IM BLICK. INTUITIV UND ERGONOMISCH. ZEISS DTI 3

Die ZEISS DTI 3 Modelle – technisch innovative Optiken für die Nacht in gewohnter ZEISS Qualität und einem einzigartigen, ergonomischen Design.

Die Jagd bei Nacht ist für viele Jägerinnen und Jäger eine besondere Erfahrung – die allerdings hohe Ansprüche an das Equipment stellt. Mit den ZEISS DTI 3 Wärmebildkameras bietet ZEISS immer die richtige Optik für die nächtliche Jagd. Sie wurden von Jagdexperten speziell für die Jagd entwickelt und liefern auch bei Dunkelheit detailreiche Bilder für ein sicheres Ansprechen.

## ErgoControl Concept

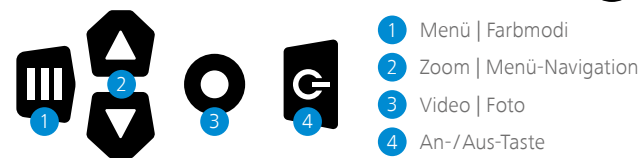

Dank einer intelligenten Positionierung der Tasten kann jede Funktion intuitiv angesteuert werden. Die optimal geformten Bedienelemente lassen sich schnell erfassen – auch bei Dunkelheit und Kälte.

PRODUKTPORTRÄT

# DETAILREICHE BILDER – AUCH BEI KOMPLETTER DUNKELHEIT.



## Präziser Zoom

Die feine, stufenweise Einstellung des Zooms in 0,5er-Schritten ermöglicht die perfekte Kombination aus Vergrößerung und Detailerkennbarkeit.



## Bessere Tarnung

Dank der LED-Off-Funktion lässt sich die Gerätestatusanzeige manuell abschalten. Dadurch wird verhindert, dass das Licht vom Wild wahrgenommen wird – ob beim Ansitz oder auf der Pirsch.



## Extra lange Akkulaufzeit

Mit einer beeindruckend langen Laufzeit von 10 Stunden hat die ZEISS DTI 3 genug Akkukapazität für zwei bis vier Jagden. Die Auto-Off-Funktion schont den Akku: Nach 60 Minuten schaltet sich die Wärmebildkamera automatisch aus, wenn keine Interaktion mit der DTI stattgefunden hat.



## Hervorragende Optik in ZEISS Qualität

Das hochauflösende 1280 x 960 Pixel HD-LCOS-Display liefert detailreiche Bilder – auch bei völliger Dunkelheit.



# DIE NACHT IM GRIFF HABEN – DANK INTUITIVER ERGONOMIE.

Ihre herausragenden optischen Leistungen verdanken die ZEISS DTI 3 Modelle dem perfekten Zusammenspiel von Objektiv, Sensor, Elektronik, Bildschirm und Okular. Vor allem aber überzeugen die Wärmebildkameras der ZEISS DTI 3 Familie durch ihre einzigartige Ergonomie: Das ErgoControl Bedienkonzept ermöglicht mit einer intelligenten Positionierung der Tasten eine leichte, intuitive Ansteuerung aller Funktionen.

Das perfekte ergonomische Design sorgt für eine ausgezeichnete Handhabung bei Kälte und Dunkelheit und gewährleistet eine komfortable Bedienung sowohl für Rechts- als auch für Linkshänder.

## Perfekte Ergonomie

Dank des ErgoControl Bedienkonzepts mit einer intelligenten Positionierung der Tasten kann jede Funktion intuitiv angesteuert werden.



ErgoControl Concept für intuitive Bedienung

## Kontrastverstärkung bei Nebel

Durch die Contrast Boost Funktion wird der Kontrast maximiert, um selbst bei Nebel oder hoher Luftfeuchtigkeit so viele Details wie möglich zu sehen.



Contrast Boost Off



Contrast Boost On



## Bessere Orientierung

Im Picture-in-Picture Modus wird mit einem Fokusrahmen das vergrößerte Bild hervorgehoben. Für eine bessere Orientierung und eine erfolgreiche, ethische Jagd.



Picture-in-Picture Modus

# EXPERTISEN VEREINT.

Bei der Entwicklung der ZEISS Wärmebildprodukte vereinen sich die Expertisen verschiedenster Bereiche aus dem Hause ZEISS – wie der Innovationsgeist bei der Bildverarbeitung und Entwicklung modernster Hardware – mit über 130 Jahren Erfahrung im Bereich Jagd und Fotografie. All das ermöglichte es, Wärmebildoptiken zu entwickeln, die durch herausragende Bildqualität und einzigartig intuitive Ergonomie bestechen.

Sie möchten Einblicke in die Entwicklung der ZEISS Wärmebildprodukte erhalten? Erfahren, wie aus Infrarotsignalen Bilder werden? Und auf was Sie beim Kauf einer Wärmebildkamera oder eines Wärmebildvorsatzgeräts achten sollten? Folgen Sie unseren Social-Media-Kanälen und erhalten Sie regelmäßig filmische Einblicke in die ZEISS Wärmebildexpertise oder besuchen Sie unsere Website.

[www.zeiss.de/jagd/waermebild](http://www.zeiss.de/jagd/waermebild)

# DIE MODELLE ZEISS DTI 3/35 & DTI 3/25. VORTEILE IM VERGLEICH.



## ZEISS DTI 3/25

Ob in bewaldeten Gebieten oder an der Kirmung – diese hochwertige Wärmebildoptik bietet ein weites Sehfeld von 26 m auf 100 m Entfernung. Damit liefert die ZEISS DTI 3/25 dank ihrer herausragenden Optik gerade auf kurze Distanzen einen perfekten Überblick, der Wärmequellen zuverlässig erfasst.



ZEISS DTI 3/25 bietet ein extrem weites Sehfeld von 26 m auf 100 m Entfernung und ist damit ideal für bewaldete Gebiete oder an der Kirmung geeignet.



## ZEISS DTI 3/35

Ob zur Wildbeobachtung und -verfolgung oder zur schnelleren und genaueren Identifizierung – diese hochwertige Wärmebildoptik garantiert eine präzise Detailerkennung auch auf Entfernungen von über 1.200 m. Damit verschafft die ZEISS DTI 3/35 Jägerinnen und Jägern einen erheblichen Vorteil bei der nächtlichen Pirsch oder beim Ansitz im Feld über lange Distanzen.



Dank bis zu 1.200 m Reichweite eignet sich die ZEISS DTI 3/35 ideal für den Ansitz am Feld über weite Distanzen.

# TECHNISCHE DATEN.

Modell	Wärmebildkamera	
	ZEISS DTI 3/35	ZEISS DTI 3/25
<b>Optik</b>		
Brennweite	35 mm / F1.0	25 mm / F1.0
Objektivtyp	Germanium	
Reichweite	~ 1.235 m	~ 880 m
Sichtfeld Okular in ° (subjektives Sichtfeld)	Diagonal: 30,25°	Diagonal: 30,25°
Sichtfeld Objektiv in m bei 100 m	Horizontal: 19 m	Horizontal: 26 m
Sichtfeld Objektivseite in ° (horizontal x vertikal)	10,7° x 8°	15° x 11°
Optische Vergrößerung	2,5 x	1,8 x
Maximaler digitaler Zoom	4 x	
Zoom-Schritte	In 0,5er-Schritten: 1,0 x – 4,0 x	
<b>Sensor</b>		
Auflösung Sensor	384 x 288 px	
Pixelabstand Sensor	17 µm	
Bildfrequenz	50 Hz	
<b>Display</b>		
Auflösung Display	1280 x 960 px	
Displaytyp	LCOS	
<b>Elektronik</b>		
Schnittstellen	USB: Laden + Daten WLAN: Daten	
Akku	Lithium-Ionen	
Akkulaufzeit	10 Std.	
Externe Spannungsversorgung	5V/3A, 9V/2A, 12V/1,5A (USB)	
Interner Speicher	15 GB	
Video / Bild / Livestream-Funktion	Ja	
WLAN-Frequenz	2,4 GHz	
WLAN-Standard	IEEE 802.11 b/g/n	
Verbindung mit anderen Geräten	ZEISS Hunting App / USB	
<b>Allgemein</b>		
Schutzart	IP 66 (Schutz gegen Starkregen)	
Betriebstemperaturbereich	-10 °C / +40 °C (+14 °F / +104 °F)	
Länge x Breite x Höhe	193 mm x 60 mm x 65 mm	187 mm x 60 mm x 65 mm
Gewicht	450 g	410 g
Bestellnummer	527010	527011

Änderungen in Ausführung und Lieferumfang, die der technischen Weiterentwicklung dienen, bleiben vorbehalten.

## ZEISS HUNTING APP VIDEO-TUTORIALS



Teilen Sie Ihre Jagderfolge, dokumentieren Sie Ihre Jagderlebnisse, verwalten Sie Ihre Jagdausrüstung, erstellen Sie ballistische Profile und vieles mehr. Die ZEISS Hunting App lässt sich ganz einfach per WLAN (je nach Modell auch per Bluetooth) mit allen ZEISS Wärmebildoptiken verbinden.

Alle Funktionen der ZEISS Hunting App finden Sie als Video-Tutorials auf YouTube:





# DAS WESENTLICHE IM FOKUS.

**Benefits**

- Sensor** (Grid icon)
- Display** (Tablet icon)
- Optische Güte** (Star icon)
- Digitaler Zoom** (Zoom in/out icon)
- Power-management** (Battery icon)
- Connectivity** (Bluetooth icon)

**Hauptanwendung**

- Ansitz/Wald** (Hunting stand in forest icon)
- Pirsch/Wald** (Hunting in forest icon)
- Ansitz/Feld** (Hunting stand in field icon)
- Pirsch/Feld** (Hunting in field icon)
- Optische Vergrößerung** (Magnifying glass icon)
- Sehfeld auf 100 m** (Eye with field of view icon)
- Reichweite** (Range measurement icon)

## ZEISS Wärmebildkameras

\*Ladung mit Powerbank möglich

<b>ZEISS DTI 3/25</b> 384 x 288 px 17 Mikron 1280 x 960 px HD LCOS	Perfekte Kombination aus Vergrößerung und Detailerkennung Contrast Boost Funktion	 Feine, stufenweise Zoom-Einstellung <b>1,0 x – 4,0 x</b> Vergrößerung in 0,5er-Schritten	Wiederaufladbare Batterie mit ca. 10 Stunden Leistung* Standby-Modus Auto-Off Funktion	WLAN Fotos/Videos verwalten und teilen	 <b>DTI 3/25</b>	<b>1,8 x</b>	<b>26 m</b>	<b>880 m</b>
<b>ZEISS DTI 3/35</b> 384 x 288 px 17 Mikron 1280 x 960 px HD LCOS	Perfekte Kombination aus Vergrößerung und Detailerkennung Contrast Boost Funktion	 Feine, stufenweise Zoom-Einstellung <b>1,0 x – 4,0 x</b> Vergrößerung in 0,5er-Schritten	Wiederaufladbare Batterie mit ca. 10 Stunden Leistung* Standby-Modus Auto-Off Funktion	WLAN Fotos/Videos verwalten und teilen	 <b>DTI 3/35</b>	<b>2,5 x</b>	<b>19 m</b>	<b>1.235 m</b>
<b>ZEISS DTI 6/20</b> 640 x 480 px 12 Mikron 1024 x 768 px HD AMOLED	ZEISS Smart Image Processing Pro (ZSIP Pro) für optimale Detailerkennung hochwertige Germaniumlinsen	 DynamicZoom Concept <b>1,0 x – 10,0 x</b> Vergrößerung	Schnell auswechselbare Batterie mit ca. 6,5 Stunden Leistung* Touchless Standby Auto-Off Funktion	WLAN/Bluetooth Fotos/Videos verwalten und teilen per App programmierbar und individualisierbar (5 Profile)	 <b>DTI 6/20</b>	<b>1,5 x</b>	<b>38 m</b>	<b>1.000 m</b>
<b>ZEISS DTI 6/40</b> 640 x 480 px 12 Mikron 1024 x 768 px HD AMOLED	ZEISS Smart Image Processing Pro (ZSIP Pro) für optimale Detailerkennung hochwertige Germaniumlinsen	 DynamicZoom Concept <b>1,0 x – 10,0 x</b> Vergrößerung	Schnell auswechselbare Batterie mit ca. 6,5 Stunden Leistung* Touchless Standby Auto-Off Funktion	WLAN/Bluetooth Fotos/Videos verwalten und teilen per App programmierbar und individualisierbar (5 Profile)	 <b>DTI 6/40</b>	<b>3,0 x</b>	<b>19 m</b>	<b>2.000 m</b>

## ZEISS Wärmebild-Vorsatzgeräte

<b>ZEISS DTC 3/25</b> 384 x 288 px 12 Mikron 1024 x 768 px AMOLED	hochwertige Germaniumlinsen Contrast Boost Funktion	Kein digitaler Zoom, Vergrößerung des Zielfernrohrs verwendbar	Wiederaufladbare Batterie mit ca. 10 Stunden Leistung* Winkelsensor-aktivierter Standby-Modus	WLAN/Bluetooth digitaler Einschieß-Assistent per App programmierbar / individualisierbar (4 Profile) über die App bedienbar	 <b>DTC 3/25</b>	<b>1,0 x</b>	<b>18,4 m</b>	<b>1.300 m</b>
<b>ZEISS DTC 3/38</b> 384 x 288 px 12 Mikron 1024 x 768 px AMOLED	hochwertige Germaniumlinsen Contrast Boost Funktion	Kein digitaler Zoom, Vergrößerung des Zielfernrohrs verwendbar	Wiederaufladbare Batterie mit ca. 10 Stunden Leistung* Winkelsensor-aktivierter Standby-Modus	WLAN/Bluetooth digitaler Einschieß-Assistent per App programmierbar / individualisierbar (4 Profile) über die App bedienbar	 <b>DTC 3/38</b>	<b>1,0 x</b>	<b>12,3 m</b>	<b>1.950 m</b>

ZIELFERNROHRE VON ZEISS

# PERFEKTE SICHT. MIT DEM PASSENDEN ZIELFERNROHR.

So unterschiedlich die Erfahrungen sind, die jeder Einzelne beim Jagen macht, so unterschiedlich sind auch die Ansprüche der Jägerinnen und Jäger an ihr Zielfernrohr. Deshalb wissen die Entwickler von ZEISS: die perfekte Zielfernoptik ist die, die optimal zu den individuellen Anforderungen der Jagd passt.

Zielfernrohre müssen verschiedenen Jagdarten und individuellen Ansprüchen an Gewicht, Vergrößerung, Lichtdurchlässigkeit, Sehfeld, Bedienbarkeit und Bildwiedergabe genügen.

ZEISS hat dafür die passende Antwort gefunden. Diese besteht aus verschiedenen Modellen, die sich in der Leistung und in ihren Produkteigenschaften so unterscheiden, dass mit diesem Spektrum jede Jagdsituation abgedeckt wird. Bei allen Unterschieden eint sie jedoch eine wesentliche Gemeinsamkeit: die führende Qualität von ZEISS.

Ganz gleich, welchen Herausforderungen Sie auf der Jagd begegnen, ZEISS hat die passende Optik. Dank einer Auswahl zuverlässiger Spitzenprodukte, die auf individuelle Bedürfnisse und Ansprüche eingehen können, haben Sie stets den optimalen Begleiter an Ihrer Seite: Ihr ZEISS Zielfernrohr.

Weitere Informationen finden Sie auf unseren Internetseiten: [www.zeiss.de/jagd/zielfernrohre](http://www.zeiss.de/jagd/zielfernrohre)



Die Eigenschaften von ZEISS Zielfernrohren im Überblick:

MAXIMALE  
**PRÄZISION**

HELLE UND  
**KONTRASTREICHE  
BILDER**

EXZELLENT  
**ERGONOMIE**

SCHUSSFEST  
**UND ROBUST**





# BRILLIANTE OPTIK FÜR HÖCHSTE ANSPRÜCHE. ZEISS V8

Die neue Generation der ZEISS V8 Zielfernrohre ermöglicht durch die Summe von anspruchsvollen Features und deren perfektes Zusammenspiel so viele erfolgreiche Momente auf der Jagd wie kein anderes Zielfernrohr von ZEISS. Kein Zielfernrohr war jemals so flexibel und vielseitig einsetzbar.

Überragende optische Qualität, eine extra große Eyebox für schnelle Zielerfassung und der ultra-feine Leuchtpunkt machen sie zu unübertroffenen Begleitern in jeder Jagdsituation. Gekrönt werden die ZEISS V8 Zielfernrohre durch die ASV Advanced LongRange, die dank großem Verstellbereich für höchste Reichweiten sorgt. So garantieren Ihnen die ZEISS V8 Zielfernrohre immer absolute Präzision und Perfektion – Qualität made in Germany für maximalen Jagderfolg.

## UFL Concept



Standard-Glas

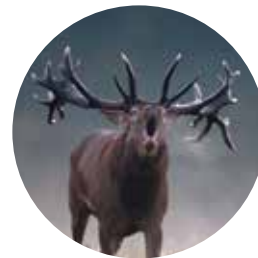

UFL Concept

Bei dem UFL Concept werden ausgewählte Premium-Gläser mit einem hochwertigen fluoridhaltigen Glas zu einem System kombiniert, das absolut naturgetreue Bilder und brillante Details liefert.

## Zukunftsweisende Technologien

Ergonomisch geformter Multifunktionsknopf zur Steuerung des Leuchtpunkts kombiniert mit intelligenter Bewegungssensorik für eine automatische Aktivierung des Leuchtpunkts, wenn die Waffe in den Anschlag genommen wird.



## Schnelle Zielerfassung

Eine extra große Eyebox ermöglicht eine schnelle und einfache Zielerfassung und sorgt so für höhere Erfolgsraten in dynamischen Jagdsituationen.

## Höchste Leistung trifft edles Design

Der Mittelrohrdurchmesser von 30 bzw. 34mm bietet eine kompakte und mechanisch solide Designlösung und mehr Flexibilität bei der Absehenauswahl.

## Wahre Weitschusskompetenz

Mit einem Verstellbereich von bis zu 140cm und einem Klickwert von 1cm/100m pro Klick ermöglicht die ASV Advanced LongRange (ASV-ALR) Korrekturen für eine präzise Schussplatzierung auf große Entfernungen.



# DAS VIELSEITIGSTE ZIELFERNROHR. ZEISS V8.

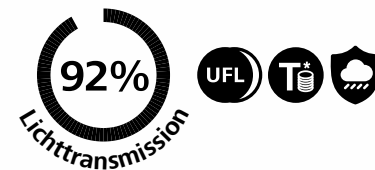

Jetzt mit  
**30 mm**  
Mittelrohr!



## Perfekte Sicht auf das Ziel.

- Übertroffene optische Qualität.
- Maximaler Sichtbereich und schnelle Zielerfassung durch extra große Eyebox.
- Ultra-feiner Leuchtpunkt – einfach und präzise bedienbar.
- Höchste Reichweiten durch ASV LongRange und ASV Advanced LongRange.
- Stabil und schussfest – für den Einsatz von Vorsatzgeräten bestens geeignet.



### ZEISS V8 1.1–8×24

Das V8 1.1–8×24 bietet dem Schützen mehr Spielraum, sein Auge zu positionieren und ermöglicht eine wesentlich schnellere Zielerfassung – ein entscheidender Vorteil bei Drückjagden.



### ZEISS V8 1.8–14×50

Dank des großen Sehfelds von 23 m auf 100 m bei kleinster Vergrößerung, höchster optischer Qualität bei entspanntem Einblickverhalten und des geringen Gewichts kann das V8 1.8–14×50 in jeder Jagdsituation eingesetzt werden.



### ZEISS V8 2.8–20×56

Durch die 20-fache Vergrößerung und die optionale Absehensschnellverstellung ist das V8 2.8–20×56 hervorragend geeignet für den weiten Schuss.



### ZEISS V8 4.8–35×60

Durch die 35-fache Vergrößerung in Kombination mit der optionalen ASV steht das V8 4.8–35×60 für ultimative Weitschusskompetenz.



## OPTIK-KNOW-HOW

### Komfortables Einblickverhalten

Die „Eyebox“ ist der Bereich, in dem man das gesamte Bild vollständig sieht. Dieser ist bei ZEISS Zielfernrohren aufgrund seiner Größe besonders komfortabel. Das bietet der Jägerin und dem Jäger mehr Spielraum, um das Auge zu positionieren, und ermöglicht eine schnellere Zielerfassung – ein entscheidender Vorteil bei Drückjagden.

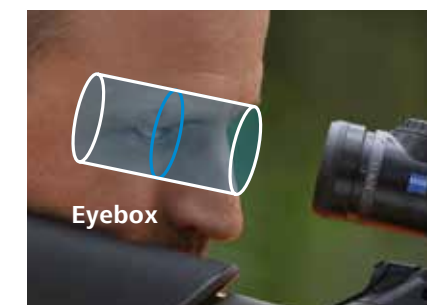

Zum  
Blogartikel:



# ZEISS V8 IM VERGLEICH.

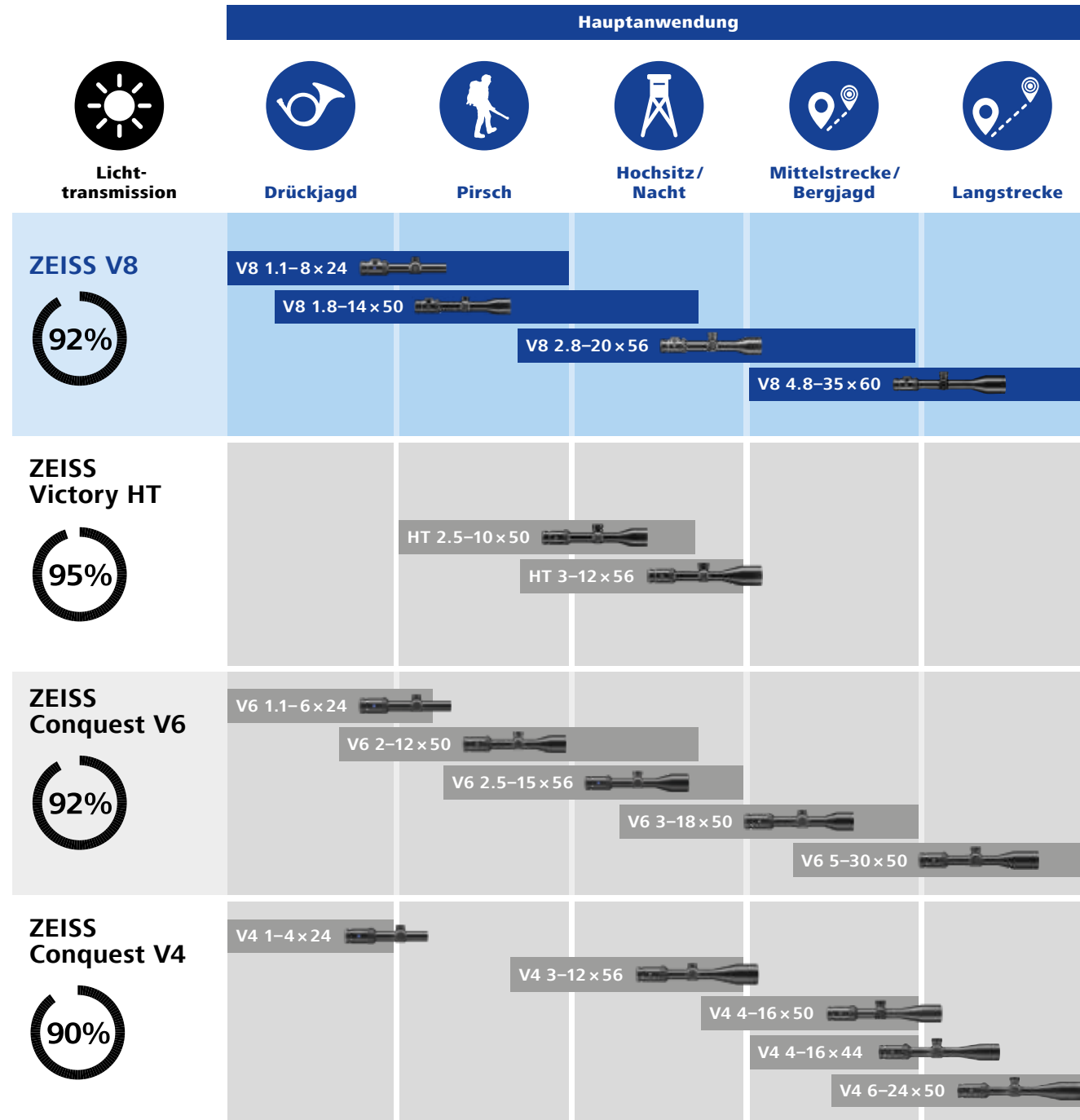

# TECHNISCHE DATEN.

ZEISS V8 Zielfernrohre	V8			
	1.1-8x24	1.8-14x50	2.8-20x56	4.8-35x60
<b>Modell</b>				
Vergrößerung	1,1x-8x	1,8x-13,5x	2,8x-20x	4,8x-35x
Wirksamer Objektivdurchmesser	10,6-24 mm	18,6-50 mm	27,5-56 mm	48,1-60 mm
Austrittspupillen-Durchmesser	9,9-3,1 mm	10,3-3,7 mm	9,9-2,8 mm	9,9-1,7 mm
Dämmerungszahl	3,4-13,9	5,1-26	7,9-33	13,6-45,8
Sehfeld auf 100 m	39,6-5,4 m	23-3,1 m	15,5-2,1 m	8,6-1,2 m
Objektiver Sehwinkel	22,2°-3°	13,1°-1,8°	8,8°-1,2°	4,9°-0,7°
Dioptrien-Verstellbereich	-3,5/+2 dpt.			
Augenabstand	92 mm			
Parallaxenabstimmung	100 m	50 m-∞		
Verstellbereich Höhe auf 100 m	500 cm	310 cm	210 cm	140 cm
Verstellbereich Seite auf 100 m	320 cm	200 cm	135 cm	85 cm
Verstellung pro Klick auf 100 m	1 cm			
Mittelrohrdurchmesser	30 mm			34 mm
Okularrohrdurchmesser	46 mm			
Objektivrohrdurchmesser	30 mm	56 mm	62 mm	67 mm
Vergütung	LotuTec®			
Stickstofffüllung	ja			
Wasserdichtigkeit	400 mbar			
Funktionstemperatur	-25 °C/+50 °C			
Länge	283 mm	343 mm	350 mm	399 mm
Wählbare Leuchtabsehen	54, 60	54, 60	43, 60	43, 60
Gewicht ohne Innenschiene	550 g	720 g	795 g	995 g
Gewicht mit Leuchtabsehen	590 g	750 g	830 g	1.015 g
Bestellnummer (XXXXXX-XXXX-XXX)	ohne Innenschiene 52 21 01-	52 21 11-	52 21 31-	52 21 41-
	mit Innenschiene 52 21 00-	52 21 10-	52 21 30-	52 21 40-
Verfügbare Leuchtabsehen (XXXXXX-XXXX-XXX)	43 54 60	- -9954- -9960-	- -9954- -9960-	-9943- - -9960-
Absehn-schnellverstellung (XXXXXX-XXXX-XXX)	ohne ASV ASV (Höhe) ASV (Höhe und Seite)	-000 - -	-000 -040 -050	-000 -040 -050
Verfügbare ASV	-	ASV-LR	ASV-LR	ASV-ALR

Beispiel komplette Bestellnummer für ZEISS V8 1.8-14x50 mit Innenschiene, Abs. 60 und ASV LR (Höhe): 522110-9960-040  
 Änderungen in Ausführung und Lieferumfang, die der technischen Weiterentwicklung dienen, bleiben vorbehalten.

Eine Übersicht über alle verfügbaren Absehen finden Sie auf unserer Internetseite [www.zeiss.de/jagd/absehen](http://www.zeiss.de/jagd/absehen)



# FÜR DIE JAGD BEI WENIG LICHT. VICTORY HT

Das ZEISS Victory HT ist der perfekte Begleiter für die Jagd bei wenig Licht – dank eines revolutionären Optikkonzepts und SCHOTT HT Glas.

Gerade in der Dämmerung und im Ansitz zeigt ZEISS Victory HT seine Stärken: Hier überzeugen die Zielfernrohre durch eine Transmission von 95 % und mehr. Diese wird unter anderem durch das perfekte Zusammenspiel von SCHOTT HT Glas und der leistungsgesteigerten ZEISS T\*-Mehrschichtvergütung erreicht. Erleben Sie die Jagd in neuer Dimension – mit den hellsten Optiken in der Geschichte von ZEISS.

## HT Concept



Standard-Glas



SCHOTT HT GLASS

High Transmission SCHOTT Glas für optimale Ansprache und Zielauflösung bei wenig Licht.

## Pure Präzision

Der ultra-feine Leuchtpunkt mit extrem geringer Zielabdeckung von 3,3 Millimeter auf 100 Meter gewährleistet höchste Präzision auch bei kleinsten Zielen und weiten Distanzen.

## Stark auf Distanz

In Kombination mit der optionalen ASV+ sorgt das Victory HT für den Jagderfolg auch auf weite Entfernungen.

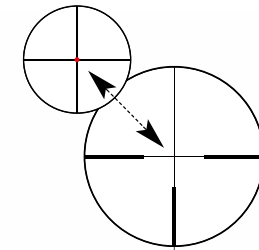

## Licht im Dunkel

Das Zusammenspiel von SCHOTT HT Glas, ZEISS T\*-Mehrschichtvergütung sowie Abbe-König-Prismensystem sorgt für eine Transmission von 95 % und mehr.

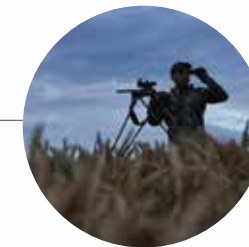

## Stabil und schussfest

Das Victory HT ist für den Einsatz von Vorsatzgeräten bestens geeignet.



# DER LICHTSTARKE ALLROUNDER. VICTORY HT.

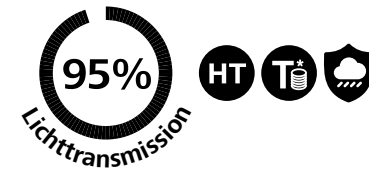

## Mehr sehen als andere.

- SCHOTT HT Linsen für helle und kontrastreiche Bilder.
- ASV+ (nachrüstbar) inkl. neun ballistischen Ringen passend zu Ihrer Munition.
- Ultra-feiner Leuchtpunkt für minimale Zielabdeckung.
- Stufenlos regulierbarer Leuchtpunkt mit Abschaltautomatik.
- Stabil und schussfest – für den Einsatz von Vorsatzgeräten bestens geeignet.

## OPTIK-KNOW-HOW

### Stabil und schussfest im Einsatz mit Vorsatzgeräten.

In Labortests belegte ZEISS, dass das ZEISS V8, ZEISS Victory HT, ZEISS Conquest V6 sowie V4 die erwartete und nötige Steifigkeit für den Einsatz von Vorsatzgeräten inkl. Adapter aufweisen. Mit einem standardmäßigen Vorsatzgerät kann jedes Zielfernrohr von ZEISS in eine Nachtsicht- oder Wärmebildoptik umgewandelt werden.



### HT 2.5 – 10 × 50

Der Allrounder für alle jagdlichen Anwendungen: Ob Schießen in der Bewegung oder vom Ansitz, dieses Zielfernrohr ist jeder Jagdsituation dank optionaler ASV+ gewachsen. Gerade in der Dämmerung zeigt das Optikkonzept des Victory HT seine Stärken.



### HT 3 – 12 × 56

Der Spezialist für den Nachtansitz. Das hellste Zielfernrohr von ZEISS sorgt mit dem SCHOTT HT Glas für maximale Nachtauglichkeit. In Kombination mit der optionalen ASV+ sorgt das Victory HT für den Jagderfolg auch auf weite Entfernungen.

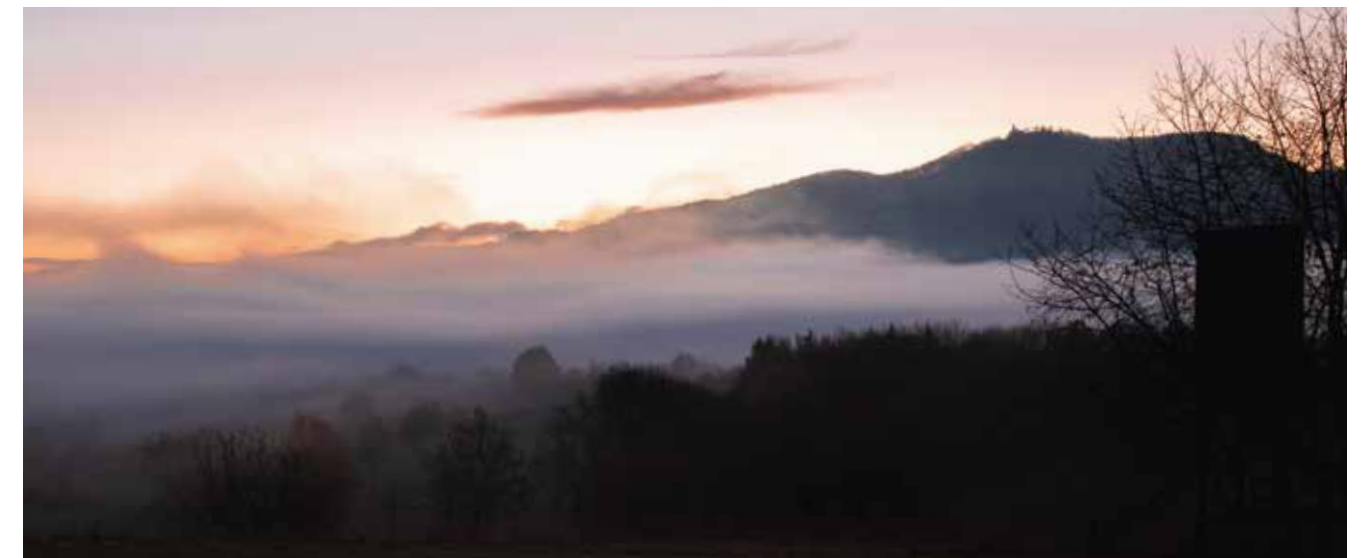

46  
—  
47

## OPTIK-KNOW-HOW

### Ultra-feiner Leuchtpunkt für minimale Zielabdeckung und einen sicheren, waidgerechten Schuss.

Die ZEISS Zielfernrohre HT, V8 und V6 verfügen über einen ultra-feinen Leuchtpunkt. Dieser ermöglicht eine geringe Zielabdeckung und somit ein genaueres Abkommen.

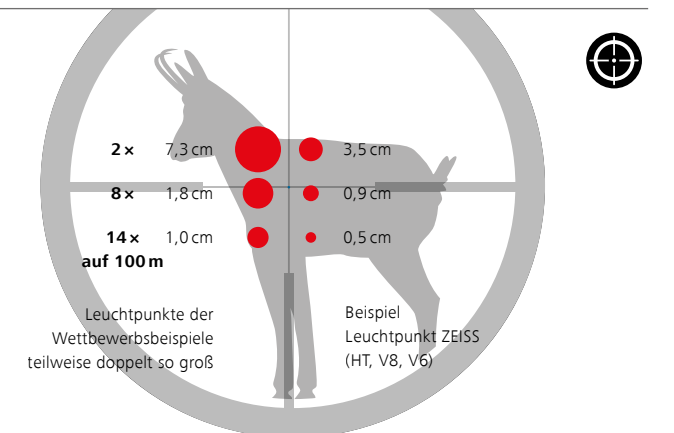

# VICTORY HT IM VERGLEICH.

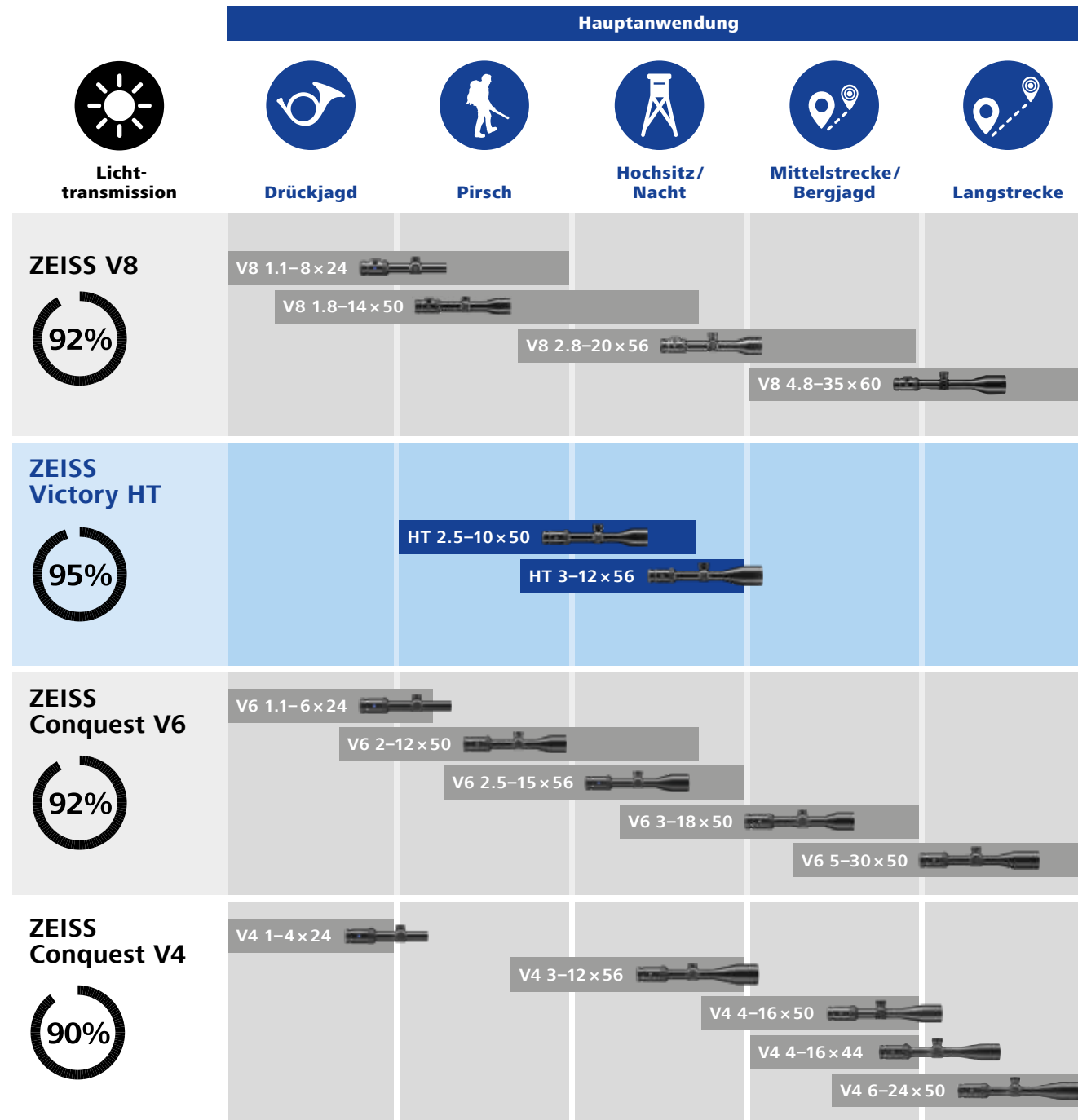

# TECHNISCHE DATEN.

Victory Zielfernrohre	HT		
	2.5-10x50	3-12x56	
<b>Modell</b>			
Vergößerung	2,5x-10x	3x-12x	
Wirksamer Objektivdurchmesser	37,7-50 mm	44-56 mm	
Austrittspupillen-Durchmesser	15-5 mm	14,9-4,7 mm	
Dämmerungszahl	7,1-22,4	8,5-25,9	
Sehfeld auf 100 m	14,8-4,1 m	12,5-3,5 m	
Objektiver Sehwinkel	8,5°-2,3°	7,2°-2°	
Dioptrien-Verstellbereich	-4/+2 dpt.		
Augenabstand	90 mm		
Parallaxenabstimmung	100 m		
Verstellbereich Höhe auf 100 m	140 cm	120 cm	
Verstellbereich Seite auf 100 m	140 cm	120 cm	
Verstellung pro Klick auf 100 m	1 cm		
Mittelrohrdurchmesser	30 mm		
Okularrohrdurchmesser	42 mm		
Objektivrohrdurchmesser	56 mm	62 mm	
Vergütung	LotuTec®		
Stickstofffüllung	ja		
Wasserdichtigkeit	400 mbar		
Funktionstemperatur	-25 °C/+50 °C		
Länge	321 mm	347 mm	
Wählbare Leuchtabsehn	60	60	
Gewicht mit Leuchtabsehn	ohne Innenschiene	525 g	573 g
	mit Innenschiene	550 g	598 g
Bestellnummer (XXXXXX-XXXX-XXX)	ohne Innenschiene	52 24 25-	52 24 35-
	mit Innenschiene	52 24 24-	52 24 34-
Verfügbare Leuchtabsehn (XXXXXX-XXXX-XXX)	43	-	-
	54	-	-
	60	-9960-	-9960-
Absehn-schnellverstellung (XXXXXX-XXXX-XXX)	ohne ASV	-000	-000
	ASV (Höhe)	-010	-010
	ASV (Höhe und Seite)	-020	-020
Verfügbare ASV	ASV+	ASV+	

Änderungen in Ausführung und Lieferumfang, die der technischen Weiterentwicklung dienen, bleiben vorbehalten.

Eine Übersicht über alle verfügbaren Absehn finden Sie auf unserer Internetseite [www.zeiss.de/jagd/absehn](http://www.zeiss.de/jagd/absehn)





# FLEXIBILITÄT FÜR JEDE JAGDSITUATION. CONQUEST V6

Mit Conquest V6 setzt ZEISS einen neuen Standard in der oberen Mittelklasse. Ob Ansitz, Bewegungsjagd, Pirsch oder Weitschuss – die Zieloptiken mit 6-fach-Zoom überzeugen in jeder jagdlichen Situation. Sie kombinieren bewährte ZEISS Qualität mit modernster Technik und einem robusten, funktionalen Design – und das zu einem hervorragenden Preis-Leistungs-Verhältnis.

Die ausgezeichnete Bildqualität und Klarheit verdankt das Conquest V6 einer Lichttransmission von 92 %, modernen Mehrschichtvergütungen sowie weiten Sehfeldern. Geschützt wird die hochwertige Optik durch ein schwarzes, matt eloxiertes Aluminium-Gehäuse. Die LotuTec®-Beschichtung und optional verfügbare Ballistiktürme runden das Paket ab.

FL Glas

FL

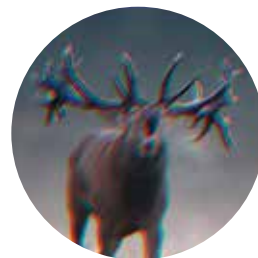

Standard-Glas

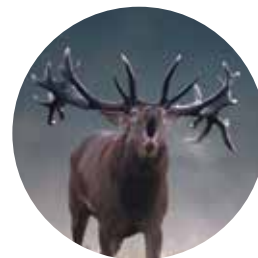

FL Glas

Das Zusammenspiel von ZEISS T\*-Mehrschichtvergütung und fluoridhaltigem Glas sorgt für natürliche Bilder.

## Verlässlich und robust

Die extrem robuste Bauweise und eine zuverlässige Mechanik garantieren die sichere Funktion unter allen Bedingungen. Qualität made in Germany.

## Präzise und schnell

Die optional verfügbaren Ballistiktürme ermöglichen Fleckhalten für maximale jagdliche Einsatzreichweiten. Die große Austrittspupille unterstützt eine schnelle Zielerfassung.



## Scharf und hell

Dank der Transmissionswerte von 92 % eignet sich das Conquest V6 hervorragend für den Ansitz und dank der optionalen Ballistiktürme für den Schuss auf weite Distanzen. Die minimale Zielabdeckung des Leuchtabsehens sorgt für perfektes Abkommen.

## Intelligent und komfortabel

Automatische Aktivierung und Deaktivierung des Leuchtpunktes durch die intelligente Bewegungssensorik verlängert die Batterielaufzeit und somit die Einsatzzeit des Leuchtpunktes.

# DAS LEISTUNGSSTARKE 6-FACH ZOOM ZIELFERNROHR. CONQUEST V6.

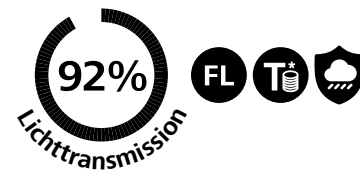

## Perfekte Sicht auf das Ziel.

- Hervorragende optische Qualität.
- Großer Sichtbereich und schnelle Zielerfassung durch große Eyebox.
- Ultra-feiner Leuchtpunkt – einfach und präzise bedienbar.
- Hohe Reichweiten durch optional verfügbare Ballistiktürme.



### V6 2.5 – 15 × 56

Das lichtstärkste Conquest V6 eignet sich hervorragend für den Ansitz und dank der optionalen Ballistiktürme für den Schuss auf weite Distanzen. Die minimale Zielabdeckung des Leuchtabsehens sorgt für perfektes Abkommen.



### V6 1.1 – 6 × 24

Auf der Drückjagd schafft ein großes Sehfeld maximale Übersicht. Die bis zu 6,5-fache Vergrößerung garantiert die nötige Flexibilität und eine intuitive Bedienung sorgt für Schnelligkeit auf der Jagd. Bei höherer Vergrößerung kann Wild auf mittlere Distanz immer noch einwandfrei angesprochen und beschossen werden. Ein klarer Vorteil gegenüber einfachen Rotpunktvisieren.



### V6 2 – 12 × 50

Dieses kompakte und vielseitig einsetzbare Zielfernrohr ist ein zuverlässiger Begleiter im Revier. Das Conquest V6 2–12×50 ist mit seinem extrem feinen Leuchtpunkt und dem hohen Vergrößerungsbereich leistungsstark bis in die Dämmerung.



### V6 3 – 18 × 50

Das vielseitig auf mittlere bis weite Distanzen einsetzbare Zielfernrohr ist in leichtem, schlankem Design ausgeführt. Zudem ist es zuverlässig und einfach bedienbar. Ein Ballistikturm ist optionales Ausstattungselement. Absehen 6 und ballistische Absehen ZBR-2/ZMOA-2.



### V6 5 – 30 × 50

Das Conquest V6 5–30×50 bietet einerseits eine hohe Vergrößerung für den Schuss auf weite Distanzen, andererseits einen großen Zoombereich, der ein Maximum an Flexibilität ermöglicht. Weiterer Vorteil: das leichte, schlanke Design. Ballistische Absehen ZBR-1/ZMOA-1, zusätzlich Absehen 43.



# CONQUEST V6 IM VERGLEICH.

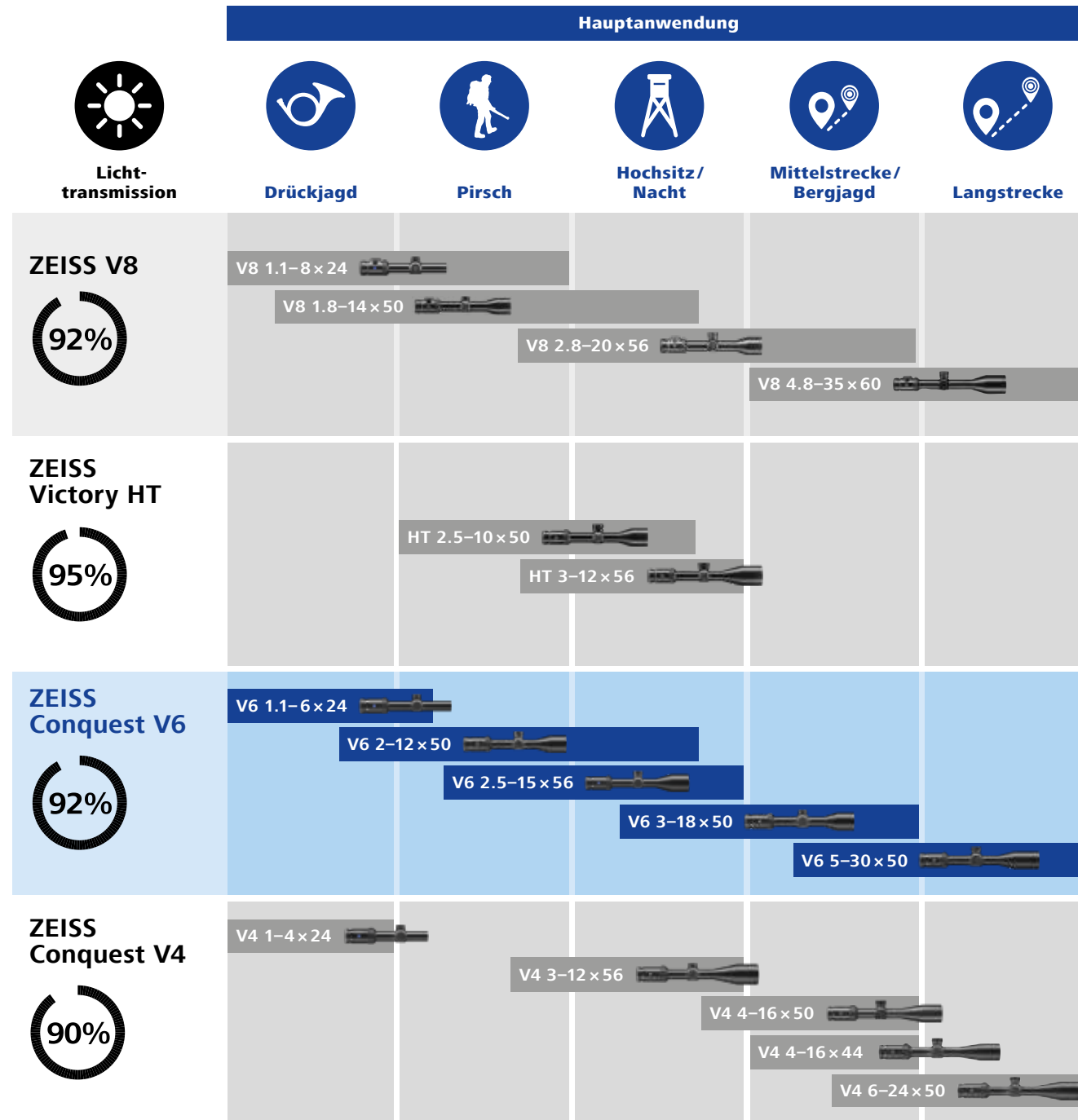

# TECHNISCHE DATEN.

Conquest Zielfernrohre Modell	V6					
	1.1-6x24	2-12x50	2.5-15x56	3-18x50	5-30x50	
Vergößerung	1,1x-6,5x	2x-12x	2,5x-15x	3x-18x	5x-30x	
Wirksamer Objektivdurchmesser	10,5-24 mm	19,4-50 mm	24,3-56 mm	28,6-50 mm	47,3-50 mm	
Austrittspupillen-Durchmesser	9,5-3,7 mm	9,7-4,2 mm	9,7-3,7 mm	9,5-2,8 mm	9,5-1,7 mm	
Dämmerungszahl	3,1-12,5	5,7-24,5	7,1-29,0	8,5-30,0	14,1-38,7	
Sehfeld auf 100 m	38,1-6,6 m	20,5-3,4 m	16,4-2,7 m	12,4-2,1 m	7,4-1,2 m	
Objektiver Sehwinkel	21,6°-3,8°	11,7°-2,0°	9,4°-1,6°	7,1°-1,2°	4,2°-0,7°	
Dioptrien-Verstellbereich	+2/-3 dpt.					
Augenabstand	90 mm					
Parallaxenabstimmung	100 m	100 m	100 m	∞	∞	
Verstellbereich auf 100 m	300 cm	250 cm	200 cm	300x170 m	180x100 m	
Verstellung pro Klick auf 100 m	1 cm			1/4 MoA (0,7 cm / 100 m)		
Mittelrohrdurchmesser	30 mm					
Okularrohrdurchmesser	45,5 mm					
Objektivrohrdurchmesser	30 mm	56 mm	62 mm	56 mm	56 mm	
Vergütung	LotuTec®					
Stickstofffüllung	ja					
Wasserdichtigkeit	400 mbar					
Funktionstemperatur	-25 °C/+50 °C					
Länge	290 mm	335 mm	352 mm	338 mm	380 mm	
Gewicht	ohne Innenschiene	505 g	620 g	690 g	630 g	740 g
	mit Innenschiene	545 g	655 g	725 g	nicht verfügbar	nicht verfügbar
Bestellnummer (XXXXXX-XXXX-XXX)	ohne Innenschiene	52 22 05-	52 22 25-	52 22 35-	52 22 41-	52 22 51-
	mit Innenschiene	52 22 04-	52 22 24-	52 22 34-	-	-
Verfügbare Absehen (XXXXXX-XXXX-XXX)	60	-9960-	-9960-	-9960-	-	-
	20	-	-	-	-9906-	-9906-
	43	-	-	-	-	-9943-
	ZMOA-2	-	-	-	-9994-	-
	ZMOA-1	-	-	-	-	-9993-
	ZBR-2	-	-	-	-9992-	-
	ZBR-1	-	-	-	-	-9993-
Absehen- schnellverstellung (XXXXXX-XXXX-XXX)	ohne ASV	-000	-000	-000	-000	-
	Ballistic Turret	-	-060	-060	-	-
	Ballistic Turret & External Windage	-	-	-	-070	-070

Beispiel komplette Bestellnummer für Conquest V6 2.5-15x56 mit Innenschiene, Abs. 60 und ASV (Höhe): 522234-9960-060  
Änderungen in Ausführung und Lieferumfang, die der technischen Weiterentwicklung dienen, bleiben vorbehalten.

Eine Übersicht über alle verfügbaren Absehen finden Sie auf unserer Internetseite  
[www.zeiss.de/jagd/absehen](http://www.zeiss.de/jagd/absehen)





## ROBUST, KOMPAKT UND PRÄZISE. CONQUEST V4

Die leistungsstarken Zielfernrohre der Conquest V4 Linie kombinieren das bewährte ZEISS Optikkonzept mit einem robusten und funktionalen Design. Die kompakte Bauweise und das ausgewogene Verhältnis von großem Sehfeld und Vergrößerung sind ideal für alle Arten der Jagd.

Die V4 Modelle sind ausgestattet mit einem 4-fach Zoom und einer präzisen, absolut zuverlässigen Mechanik. Spezielle Modelle haben einen Ballistik Turm mit großem Absehenverstellweg (Höhe und Seite). Dadurch verfügt der Schütze über die nötige Flexibilität für unterschiedliche Jagdformen. Ebenfalls optional erhältlich sind ballistische Absehen für eine schnelle Korrektur der Höhe und der Seite ganz ohne mechanische Verstellung.

LotuTec®



Auch bei nassem Wetter gibt es bei der Jagd Beeindruckendes zu beobachten. Dafür hat ZEISS LotuTec® entwickelt. Eine Beschichtung der Linsen, die eine uneingeschränkt klare Sicht bei jeder Wetterlage ermöglicht.

PRODUKTPORTRÄT

## HOCHWERTIGE OPTIK FÜR DEN RAUEN JAGDEINSATZ.

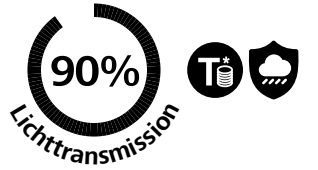

### Funktionale Mechanik

Absolute Zuverlässigkeit: Die Mechanik bewährt sich in allen Situationen, die schnelle Reaktionen verlangen.

### Ballistik Turm

Mit dem großen Absehenverstellweg des Ballistik Turms verfügt der Schütze über die nötige Flexibilität für unterschiedliche Jagdformen.



### Stabil und schussfest

Das Conquest V4 ist für den Einsatz von Vorsatzgeräten bestens geeignet.

### Ballistisches Absehen

Die ballistischen Absehen ermöglichen eine schnelle Korrektur der Höhe und des Seitenwindes.



#### V4 1–4×24

Erweist sich als genau das richtige Zielfernrohr für die Jagd auf kurze Distanzen und für Situationen, in denen eine schnelle Zielerfassung gefordert ist. Bei höherer Vergrößerung kann Wild auf mittlere Distanz immer noch einwandfrei angesprochen und beschossen werden. Ein klarer Vorteil gegenüber einfachen Rotpunktvisieren.



#### V4 3–12×56

Das Glas eignet sich sowohl für Ansitz als auch für Weitschuss. Eine hohe Treffsicherheit ist durch den großen Objektivdurchmesser und Leuchtabsehen gegeben, selbst bei ungünstigen Lichtverhältnissen.



#### V4 4–16×44

Das kompakt gebaute Zielfernrohr ist dank seines ausgewogenen Verhältnisses von großem Sehfeld und Vergrößerung ideal für alle Arten der Jagd.



#### V4 4–16×50

Dank seines Zoombereichs ist das Zielfernrohr die perfekte Wahl für den täglichen Einsatz auf Mittel- und Langstrecken bei schwierigen Lichtverhältnissen. Bei der 16-fachen Einstellung lässt jedes Detail des Tieres leicht erkennen und damit immer sicher ansprechen.



#### V4 6–24×50

Die 24-fache Vergrößerung und der Parallaxenausgleich machen das Glas zum Spezialisten für Präzisionsschüsse.



#### ZUBEHÖR



#### Neoprencover

Auf der Jagd können die Bedingungen etwas hart werden. Um Ihr Zielfernrohr besser vor allen Wettereinflüssen zu schützen, hat ZEISS das jeweils passende Neoprencover für ZEISS Zielfernrohre der Baureihen V8, V6, V4 und HT im Angebot.



#### Throw Lever für ZEISS V8, Conquest V6 und V4

Für einen schnellen Vergrößerungswechsel, wenn es darauf ankommt.

#### OPTIK-KNOW-HOW



#### Stabil und schussfest im Einsatz mit Vorsatzgeräten.

In Labortests belegte ZEISS, dass das ZEISS V8, ZEISS Victory HT, ZEISS Conquest V6 sowie V4 die erwartete und nötige Steifigkeit für den Einsatz von Vorsatzgeräten inkl. Adapter aufweisen. Mit einem standardmäßigen Vorsatzgerät kann jedes Zielfernrohr von ZEISS in eine Nachtsicht- oder Wärmebildoptik umgewandelt werden.

# CONQUEST V4 IM VERGLEICH.

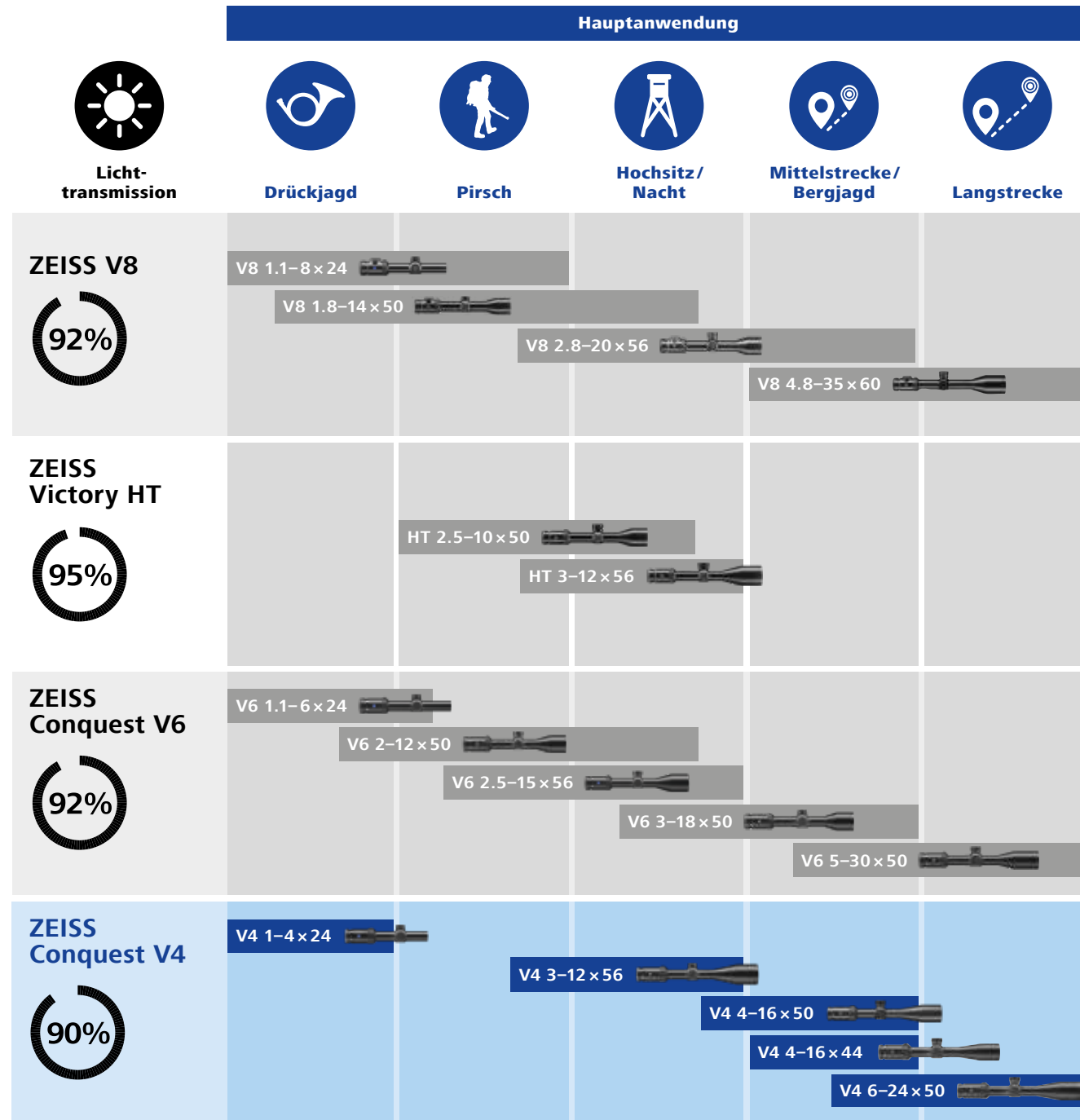

# TECHNISCHE DATEN.

Conquest Zielfernrohre		V4				
		1-4x24	3-12x56	4-16x44	4-16x50	6-24x50
<b>Modell</b>						
Vergößerung		1x-4x	3x-12x	4x-16x	4x-16x	6x-24x
Wirksamer Objektivdurchmesser		12,1-24 mm	27,7-56 mm	33,2-44 mm	34,5-50 mm	44,9-50 mm
Austrittspupillen-Durchmesser		11,9-6 mm	9,2-4,7 mm	8,5-2,8 mm	8,5-3,1 mm	7,5-2,1 mm
Dämmerungszahl		3,5-9,8	9,1-25,9	11,5-26,5	11,7-28,3	16,4-34,6
Sehfeld auf 100 m		38-9,5 m	12,7-3,2 m	9,5-2,4 m	8,7-2,2 m	6,3-1,6 m
Objektiver Sehwinkel		21,5°-5,4°	7,2°-1,8°	5,4°-1,4°	5,4°-1,4°	3,6°-0,9°
Dioptrien-Verstellbereich		+2/-3 dpt.				
Augenabstand		90 mm				
Parallaxenabstimmung		91,4 m		9,1 m-∞ (10 yds-∞)		
Verstellbereich auf 100 m		300 cm	200 cm	230x175 cm		
Verstellung pro Klick auf 100 m		1,4 cm	1/4 MoA (0,7 cm/100 m)			
Mittelrohrdurchmesser		30 mm				
Okularrohrdurchmesser		44 mm				
Objektivrohrdurchmesser		30 mm	62 mm	50 mm	56 mm	56 mm
Vergütung		LotuTec®				
Stickstofffüllung		ja				
Wasserdichtigkeit		400 mbar				
Funktionstemperatur		-20°C/+55°C			-25°C/+50°C	-20°C/+55°C
Länge		256 mm	368 mm	356 mm	368 mm	368 mm
Gewicht	ohne Innenschiene	470 g	610 g	640 g	652 g	690 g
Bestellnummer (XXXXXX-XXXX-XXX)	ohne Leuchtabsehen	-	522921-	522931-	-	522951-
	mit Ringmontage	522905-	522925-	522935-	522945-	522955-
Verfügbare Absehen (XXXXXX-XXXX-XXX)	60	-9960-	-9960-	-9960-	-	-9960-
	20	-	-9920-	-9920-	-	-
	ZMOA-2	-	-	-9994-	-	-
	ZMOA-1	-	-	-	-	-9993-
	ZMOAi-1	-	-	-	-9993-	-9993-
	ZBR-2	-	-	-9992-	-	-
	ZBR-1	-	-	-	-	-9991-
	ZBi	-	-	-9968-	-9968-	-9968-
	ZMOAi-20	-	-	-	-	-9989-
	ZMOAi-T20	-	-	-	-	-9965-
ZMOAi-T30	-	-	-9964-	-9964-	-	
Absehn-schnellverstellung (XXXXXX-XXXX-XXX)	ohne ASV	-000	-000	-000	-	-
	Ballistic Turret	-	-	-080	-080	-080
	Ballistic Turret & External Locking Windage	-	-	-090	-090	-090

Beispiel komplette Bestellnummer für Conquest V4 3-12x56 ohne Innenschiene, mit Leuchtabsehen 60: 522925-9960  
 Änderungen in Ausführung und Lieferumfang, die der technischen Weiterentwicklung dienen, bleiben vorbehalten.

Eine Übersicht über alle verfügbaren Absehen finden Sie auf unserer Internetseite [www.zeiss.de/jagd/absehen](http://www.zeiss.de/jagd/absehen)



# DAS WESENTLICHE IM FOKUS.

<b>Lichttransmission</b>	<b>Optische Güte</b>	<b>ASV</b>	<b>Bedienung des Leuchtpunktes</b>	<b>Absehen</b>	<b>Montage</b>

**ZEISS V8**

92%

UFL

9 ballistische Ringe als Standard verfügbar  
↓  
Direkte Ablesbarkeit der Schussdistanzen  
ASV nachrüstbar

Optimierter Multifunktionsknopf, beidhändig nutzbar  
Stufenlose Leuchtpunktregulierung  
Feinster Leuchtpunkt für minimale Zielabdeckung  
Abschaltautomatik mit Lagesensor

Absehen 43  
Absehen 54  
Absehen 60

Ring und Innenschiene  
Stabil und schussfest im Einsatz mit Wärmebild-Vorsatzgeräten (bis 2.000 g Gewicht)

**ZEISS Victory HT**

95%

HT

9 ballistische Ringe als Standard verfügbar  
↓  
Direkte Ablesbarkeit der Schussdistanzen  
ASV nachrüstbar

Multifunktionsknopf  
Stufenlose Leuchtpunktregulierung  
Feinster Leuchtpunkt für minimale Zielabdeckung  
Abschaltautomatik

Absehen 60

Ring und Innenschiene  
Stabil und schussfest im Einsatz mit Wärmebild-Vorsatzgeräten (bis 2.000 g Gewicht)

**ZEISS Conquest V6**

92%

FL

Mehrfache Umdrehungen des Turms für präzise Schüsse auf maximale Distanzen  
ASV nachrüstbar

Multifunktionsknopf  
Stufenlose Leuchtpunktregulierung  
Feinster Leuchtpunkt für minimale Zielabdeckung  
Abschaltautomatik mit Lagesensor

Absehen 6 (Z-Plex)  
Absehen 43 (unbeleuchtet)  
Absehen 60  
ZMOA-1  
ZMOA-2  
ZMOA-4  
ZBR-1  
ZBR-2

Ring und Innenschiene  
Stabil und schussfest im Einsatz mit Wärmebild-Vorsatzgeräten (bis 2.000 g Gewicht)

**ZEISS Conquest V4**

90%

Mehrfache Umdrehungen des Turms für präzise Schüsse auf maximale Distanzen  
ASV nicht nachrüstbar

Multifunktionsknopf  
10-stufige Leuchtpunktregulierung

Absehen 20 (Z-Plex)  
Absehen 60  
ZMOAi-1  
ZMOA-1  
ZMOA-2  
ZBR-1  
ZBR-2  
ZBi  
ZMOAi-20  
ZMOAi-T20  
ZMOAi-T30  
ZMOA-T30

Ring  
Stabil und schussfest im Einsatz mit Wärmebild-Vorsatzgeräten (bis 2.000 g Gewicht)

**Hauptanwendung**

<b>Drückjagd</b>	<b>Pirsch</b>	<b>Hochsitz/Nacht</b>	<b>Mittelstrecke/Bergjagd</b>	<b>Langstrecke</b>

<b>V8 1.1-8 x 24</b>				
<b>V8 1.8-14 x 50</b>				
		<b>V8 2.8-20 x 56</b>		
			<b>V8 4.8-35 x 60</b>	
		<b>HT 2.5-10 x 50</b>		
			<b>HT 3-12 x 56</b>	
<b>V6 1.1-6 x 24</b>				
<b>V6 2-12 x 50</b>				
		<b>V6 2.5-15 x 56</b>		
			<b>V6 3-18 x 50</b>	
				<b>V6 5-30 x 50</b>
<b>V4 1-4 x 24</b>				
		<b>V4 3-12 x 56</b>		
			<b>V4 4-16 x 50</b>	
				<b>V4 4-16 x 44</b>
				<b>V4 6-24 x 50</b>

**HT Concept**  
High Transmission SCHOTT Glas für optimale Ansprache und Zielauflösung bei wenig Licht.

**LotuTec®**  
Zur schnellen und unkomplizierten Reinigung der Linsen.

**FL** **Fluoridhaltiges Glas**  
Fluoridhaltiges Glas und SCHOTT Glas für natürliche Bilder und optimale Zielauflösung.

**T\***  
Mehrschichtvergütung für brillante und kontrastreiche Bildergebnisse.

**UFL Concept**  
System aus ausgewählten Premium-Gläsern mit hochwertigem fluoridhaltigem Glas für absolut naturgetreue Bilder und brillante Details.

Eine Übersicht mit Schaubildern zum Thema Absehen befindet sich auf der nächsten Seite.

# FÜR ENTSCHEIDUNGEN, DIE HÖCHSTE PRÄZISION VERLANGEN.

## Absehen für ZEISS Zielfernrohre

ZEISS arbeitet stetig an der Entwicklung von Absehen, setzt immer wieder neue Standards und überzeugt dabei durch ein unvergleichlich hohes Maß an Präzision.

## Unbeleuchtete Standardabsehen

Unbeleuchtete Absehen sind vielseitig und präzise. Optimal einsetzbar sind sie für Jagdsituationen bei sehr guten Lichtverhältnissen bis hin zu leichter Dämmerung. Darüber hinaus lassen sich unbeleuchtete Absehen dafür verwenden, Entfernungen zu messen: Aus den fein abgestimmten Abständen der Absehenbalken lassen sich praktische Hinweise über die Distanz zum bejagten Wild ableiten.

## Leuchtabsehen

Je nachdem wie hell der Leuchtpunkt oder das Leuchtkreuz ausfällt, lassen sich bei ZEISS Zielfernrohren zwei grundsätzlich verschiedene Typen von Leuchtabsehen unterscheiden:

Bei Ausführungen mit sehr hellem Leuchtpunkt handelt es sich um tages- und dämmerungstaugliche Leuchtabsehen. Diese finden sich unter anderem in den Victory HT Modellen, im Conquest V6 und V4. Und sie lassen sich besonders gut einsetzen, um bei der Jagd auf bewegtes Wild schnell das Ziel zu erfassen. Die zweite Gruppe Leuchtabsehen von ZEISS ist für die Dämmerung ausgelegt. Die Victory HT Modelle und das ZEISS V8 verfügen über fein dimmbare Leuchtpunkte. Diese ermöglichen eine ideale Anpassung an die mit Beginn der Dämmerung stark wechselnden Lichtverhältnisse. Wären Leuchtpunkt oder Leuchtkreuz heller, würden sie bei tiefer Dämmerung das Ziel überstrahlen. Daher bieten diese Leuchtabsehen die Option, die Helligkeit optimal anzupassen, entweder manuell oder sogar automatisch, unterstützt durch das Zielfernrohr.

## ZUBEHÖR



### Sunshades

Schützen bei starkem Lichteinfall vor blendenden Lichtstrahlen.



### Absehensschnellverstellungen (ASV)

Für ZEISS V8 und Ballistiktürme Conquest V6. Bei Neubestellung oder nachrüstbar.

## ABSEHEN VON ZEISS (BELEUCHTET)

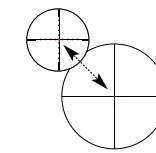

**Leuchtabsehen 43**  
Für ZEISS V8

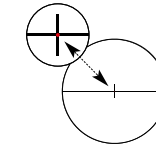

**Leuchtabsehen 54**  
Für ZEISS V8

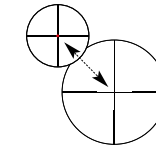

**Leuchtabsehen 60**  
Für ZEISS V8, HT, Conquest V6, V4

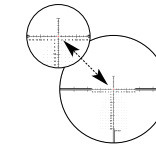

**Leuchtabsehen ZMOAi-T30 (64)**  
Für Conquest V4

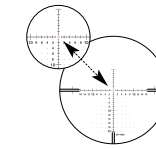

**Leuchtabsehen ZMOAi-T20 (65)**  
Für Conquest V4

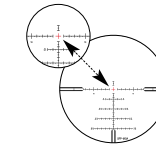

**Leuchtabsehen ZBi (68)**  
Für Conquest V4

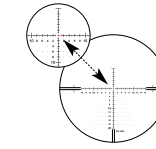

**Leuchtabsehen ZMOAi-20 (89)**  
Für Conquest V4

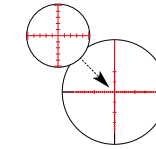

**Leuchtabsehen ZMOAi-1 (93)**  
Für Conquest V4

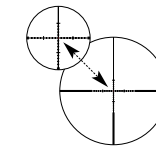

**Leuchtabsehen ZMOA-4 (95)**  
Für Conquest V6

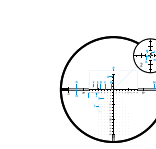

**Leuchtabsehen ZF-MOAI (17)**  
Für LRP S5, S3

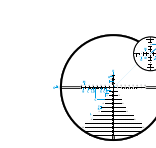

**Leuchtabsehen ZF-MRi (16)**  
Für LRP S5, S3

## ABSEHEN VON ZEISS (UNBELEUCHTET)

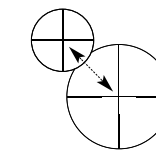

**Absehen 6**  
Für Conquest V6

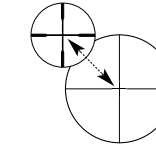

**Absehen 20 (Z-Plex)**  
Für Conquest V4

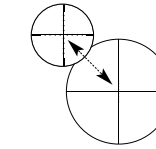

**Absehen 43**  
Für Conquest V6

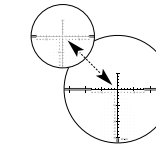

**Absehen ZMOA-T30 (64)**  
Für Conquest V4

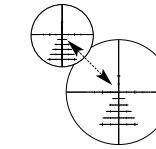

**Absehen ZBR-1 (91)**  
Für Conquest V6, V4

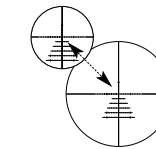

**Absehen ZBR-2 (92)**  
Für Conquest V6, V4

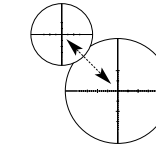

**Absehen ZMOA-1 (93)**  
Für Conquest V6, V4

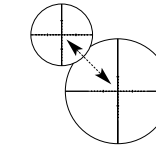

**Absehen ZMOA-2 (94)**  
Für Conquest V6, V4



IM FOKUS

# ZEISS LRP S5 & LRP S3. FÜR DEN ERFOLG ENTWICKELT.

Das Absehen im Zielfernrohr kann in der ersten oder in der zweiten Bildebene angebracht werden. Deshalb sind ZEISS First-Focal-Plane-Zielfernrohre speziell für die Jagd auf große Distanzen entwickelt.

## First-Focal-Plane – das Absehen in der ersten Bildebene

Ein Absehen in der ersten Bildebene (vor dem Umkehrsystem) ändert sich in gleicher Weise wie das eigentliche Bild. Absehen und Bild formen eine Einheit, beide vergrößern oder verkleinern sich in gleicher Weise. Die Deckungsmaße sind daher bei allen Vergrößerungen konstant, sodass ein einfaches Entfernungsschätzen möglich wird.

Eine weitere Eigenschaft zeigt sich bei schlechten Lichtverhältnissen: Balken und Linien werden bei höherer Vergrößerung breiter – und damit besser sichtbar. Durch die gleichzeitige Vergrößerung von Absehen und Bild hat der Jäger stets alle relevanten Kennziffern im Blick, um das Wild sicher anzuvisieren – ideale Voraussetzungen für die Gebirgsjagd.

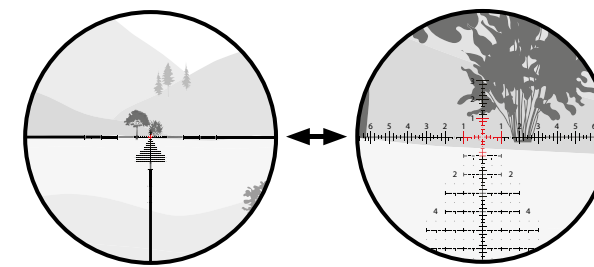

### Absehen in der 1. Bildebene (objektivseitig):

Ein Vergrößerungswechsel verändert Zielbild und Absehen gleichzeitig, d. h. Proportionen und Deckungsmaße bleiben konstant.

## Second-Focal-Plane – das Absehen in der zweiten Bildebene

Bei Second-Focal-Plane-Zielfernrohren sitzt das Absehen hinter dem Umkehrsystem, d. h. in der okularseitigen Bildebene. Ein Vergrößerungswechsel (Zoom) wirkt sich nicht auf das Absehen aus, dem Auge erscheint es immer gleich fein mit minimaler Zielabdeckung: Ein entscheidender Vorteil bei weiten Schüssen mit hohen Vergrößerungen. Die Deckungsmaße der Absehen in der zweiten Bildebene sind allerdings von der Vergrößerungseinstellung abhängig. Je kleiner die Vergrößerung (je kleiner das Bild), desto mehr wird durch das Absehen verdeckt.

Bei der technischen Realisierung ist ein Absehen in der zweiten Bildebene darüber hinaus anspruchsvoller und kritischer als in der ersten. Die verschiebbaren Komponenten des Umkehrsystems müssen mit extrem niedrigen Toleranzen gefertigt werden, damit beim Verändern der Vergrößerung das Bild nicht ungewollt seitlich oder in der Höhe wegwandert. Da das Absehen in der zweiten Bildebene feststeht, würden in solchen Fällen deutliche Treffpunktabweichungen auftreten. Durch modernste Fertigungsprozesse mit minimalen Toleranzen bietet ZEISS aber auch hier maximale Sicherheit in allen Zielfernrohrklassen.

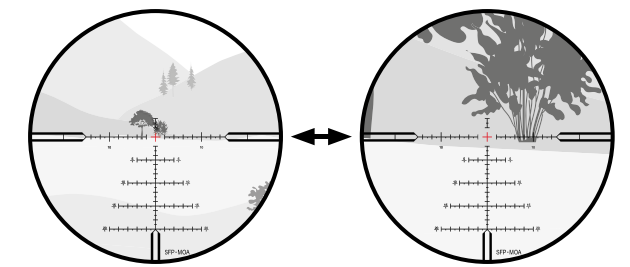

### Absehen in der 2. Bildebene (okularseitig):

Ein Vergrößerungswechsel verändert nur das Zielbild. Das Absehen bleibt unverändert. Die Deckungsmaße ändern sich mit der Vergrößerung.





# HOCHLEISTUNGSOPTIK FÜR MAXIMALE PRÄZISION. ZEISS LRP S5

Mit dem LRP S5 stellt ZEISS ein komplett neues Long Range Precision (LRP) Zielfernrohr vor, das speziell für das Sportschießen entwickelt wurde und auch bei der Jagd mit höchster Genauigkeit auf weite Entfernungen begeistert.

Die ZEISS Modelle LRP S5 318-50 und 525-56 stellen die Meisterklasse der aktuell erhältlichen Präzisionszielfernrohre dar – selbstverständlich „Made in Germany“. Beide Modelle verfügen über ein Schnellfokussierokular, einen Ballistikturm mit Arretier-Funktion sowie über eine externe, ebenfalls arretierbare Seitenverstellung. Die auf MRAD (Milliradian) und MOA (Minute of Angle) basierenden Absehen verfügen über sehr feine Linien mit offenem Mittelbereich und tageslichttauglichem Leuchtpunkt.

## Hochleistungsoptik

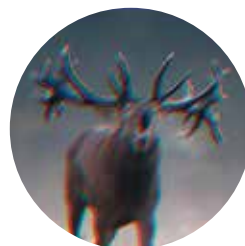

Standard Glas

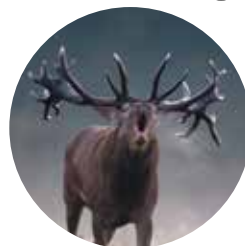

FL Glas

Optikdesign der Extraklasse mit SCHOTT Glas, Fluoridglaselementen und T\*-Beschichtungen garantieren optimale Zielerkennung, Zielauflösung und eine maximale Lichttransmission von 90 %. Die LotuTec®-Beschichtung sorgt für klare Sicht auch bei nassem Wetter.

## Leuchtabsehen mit echter Tageslichtsichtbarkeit

Die digital gesteuerte diffraktive Absehenbeleuchtungstechnologie liefert unabhängig vom einfallenden Licht einen außergewöhnlich hellen Leuchtpunkt – so kann die genaue Schussposition im Ziel zuverlässig überprüft werden. Die Intensität ist stufenlos einstellbar.



## Klassenbesten Gesamthöhenverstellweg

Dank des riesigen Gesamthöhenverstellwegs von 40,7 MRAD oder 140 MOA können mit dem ZEISS LRP S5 Ziele in einer Entfernung von 1.400 m und mehr sicher getroffen werden.



## Zuverlässige Ballistiktürme

Die besonders taktilen und präzise konstruierten Ballistiktürme bieten höchste Zuverlässigkeit auch unter härtesten Jagdbedingungen.



## Absehen in der ersten Bildebene

Hochintuitives Design mit geätzten und detailliert abgestuften Chroma-Strukturen. Zifferanzeigen und Referenzmarken ermöglichen das präzise, schnelle Anvisieren des Ziels.

## Seitlicher Parallaxenausgleich

Mit einer Abstimmung von 25 m bis unendlich – größerer Durchmesser für ideale Kontrolle.

# MEISTERHAFTE PRÄZISION. ZEISS LRP S5.



## Höchste Genauigkeit für Wettkampf und Jagd.

- Optikdesign der Extraklasse.
- Klassenbestener Gesamthöhenverstellweg – 40,7 MRAD / 140 MOA.
- Besonders haptische Ballistiktürme für hohe Wiederholbarkeit.
- Qualität „Made in Germany“ mit den hochwertigsten Materialien.



### S5 318-50

Mit seinem extrem großen Sehfeld ist das ZEISS LRP S5 318-50 ideal geeignet für das Zielschießen und die Jagd auf weitere Distanzen. Das Präzisionszielfernrohr ist die bevorzugte Wahl für Gewehrplattformen, die eine kompaktere Optik mit hervorragenden Leistungsmerkmalen erfordern.



### S5 525-56

Das Zielfernrohr eignet sich perfekt für die Jagd auf große Entfernungen und ist eine ausgezeichnete Wahl für eine Vielzahl von Gewehrplattformen. Mit einer höheren Vergrößerungseinstellung ist das ZEISS LRP S5 525-56 auch ideal für das Zielschießen, Munitionstests, die Munitionsentwicklung und die Jagd auf große Entfernungen.



## Verstelltürme



MRAD



MOA



MRAD



MOA

### Höhenverstellturm

Der Höhenverstellturm enthält eine mechanische Vorrichtung, die das Absehen mit mehr als vier vollständigen Umdrehungen über seinen gesamten Verstellbereich vertikal bewegt. Je nach Konfiguration des Zielfernrohrs sind die Einstellwerte auf dem Verstellturm in Milliradian (MRAD) oder Winkelminuten (MOA, Minute Of Angle) angegeben.

### Seitenverstellturm mit Verriegelung (ELWT)

Der Seitenverstellturm enthält eine mechanische Vorrichtung, die das Absehen mit zwei vollständigen Umdrehungen über seinen gesamten Verstellbereich horizontal bewegt. Die Verriegelungsfunktion schützt den Verstellturm vor versehentlichem Verstellen.



# ZEISS FFP-ABSEHEN MILLIRADIAN: ZF-MRI.

Das ZF-MRI Absehen wurde speziell für Wettkämpfe und die Langstreckenjagd entwickelt. Das Milliradian (MRAD)-Zielfernrohr verfügt über ein baumartig aufgebautes Fadenkreuz, das nur die wirklich erforderlichen Striche, Punkte und Referenzzahlen anzeigt – sonst nichts. Die Ziel- und Haltepunkte sind in Schritten von 0,02, 0,05 und 1,0 MRAD dargestellt, gerade Zahlen bieten intuitiv eine schnelle visuelle Orientierung.

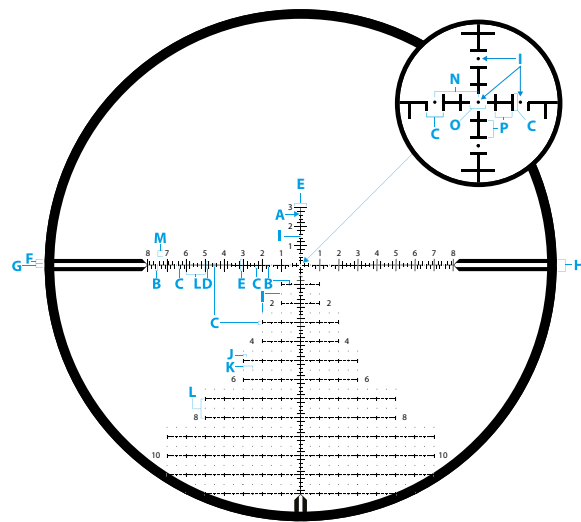

Die vorstehende Abbildung dient nur zur Veranschaulichung.

LRP S5	318-50	525-56		
Maßeinheit	MRAD		Abstand J	0,2
Linienstärke A	0,04	0,03	Abstand K	0,5
Abstand B	0,1		Abstand L	1,0
Abstand C	0,2		Zahlenstandardgröße M	0,3
Abstand D	0,4		Abstand N	0,5
Abstand E	0,6		Abstand O	0,2
Abstand F	0,2		Abstand P	0,2
Abstand G	0,2		Abstand Q	0,9
Abstand H	0,6		Abstand R	1,2
Punktgröße I	0,05	0,04	Abstand S	1,8

Zielfernrohre **ZEISS LRP S5 318-50** und **525-56 ZF-MRI** im Vergleich



@3,6x

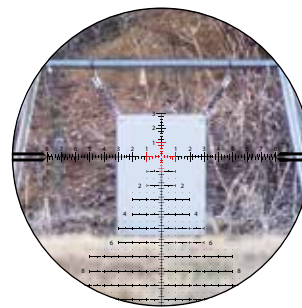

@18x



@5x

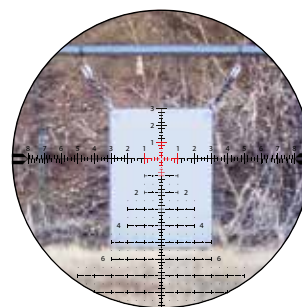

@25x

# ZEISS FFP-ABSEHEN WINKELMINUTE: ZF-MOAI.

Zielfernrohre **ZEISS LRP S5 318-50** und **525-56 ZF-MOAI** im Vergleich

Das ZF-MOAI-Absehen wurde für das Präzisionsschießen und die Jagd auf große Entfernungen entwickelt. Dieses Zielfernrohr eignet sich hervorragend für die schwierigsten Schüsse im Feld oder auf dem Schießstand. Die Striche des übersichtlich gestalteten Fadenkreuzes markieren jeweils 1 MOA (Winkelminute), gerade Zahlen bieten intuitiv eine schnelle visuelle Orientierung. Die Winddriftpunkte unter der Mittellinie sind im Abstand von 2 Winkelminuten (MOA) platziert, so dass Sie den Einfluss des Windes für jede Art von Munition schnell feststellen können. Der schwebende Mittelzielpunkt liefert präzise Anhaltspunkte auch bei den schwierigsten Zielen.



@3,6x

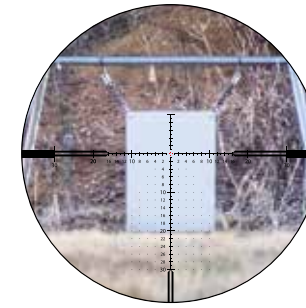

@18x



@5x

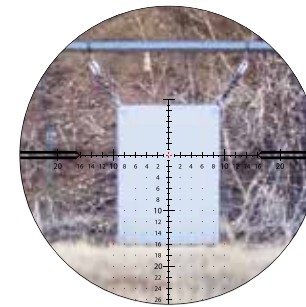

@25x

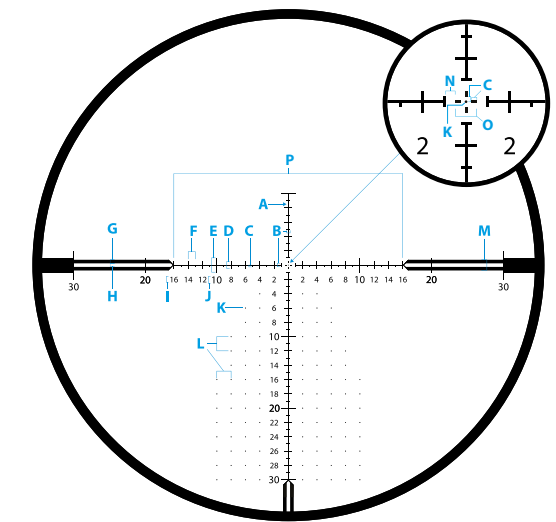

Die vorstehende Abbildung dient nur zur Veranschaulichung.

LRP S5	318-50	525-56		
Maßeinheit	MOA		Zahlenstandardgröße I	0,75
Linienstärke A	0,125	0,1	10, 20, 30 Zahlengröße J	1,0
Abstand B	0,5		Punktgröße K	0,125
Abstand C	0,25		Punktabstand L	2,0
Abstand D	1,0		Abstand M	1,5
Abstand E	2,0		Abstand um Mittelkreuz N	0,5
Abstand F	1,0		Abstand O	1,0
Abstand G	0,5		Abstand P	32
Abstand H	0,5		Abstand Q	2,0
			Abstand R	3,0
			Abstand S	4,0





# BEREIT FÜR DIE JAGD. MIT KLASSENBESTER HÖHENVERSTELLUNG. ZEISS LRP S3

Jeder, der in den Bergen gejagt hat, weiß um die Schönheit und gleichzeitig die Herausforderung dieser einzigartigen Welt. Die Bergjagd stellt nicht nur besonders hohe Anforderungen an die körperliche Fitness und die Schießfertigkeiten des Jägers, sondern lässt auch bei der Auswahl Ihrer Ausrüstung keine Kompromisse zu.

Das ZEISS LRP S3 425-50 bietet beeindruckende 160 MOA bzw. 46,5 MRAD Höhenverstellung – sichere und saubere Schussplatzierung auf alle Distanzen. Die neuen First-Focal-Plane-Zielfernrohre von ZEISS sind bereit für die härtesten Bedingungen: Höchste Präzision für maximalen Jagderfolg.

## Klassenbeste Gesamthöhenverstellweg



Dank der enormen Höhenverstellung von 46,5 MRAD oder 160 MOA kann das ZEISS LRP S3 mehr, als Ihre Munition eigentlich zulässt.

## Tageslichthelle Leuchtabsehen

Mit wahlweiser Beleuchtung in Rot oder Grün, gesteuert über fünf Intensitätsstufen. Um einen besonders präzisen Haltepunkt zu gewährleisten, wird nur der zentrale Ausschnitt des Absehens beleuchtet.

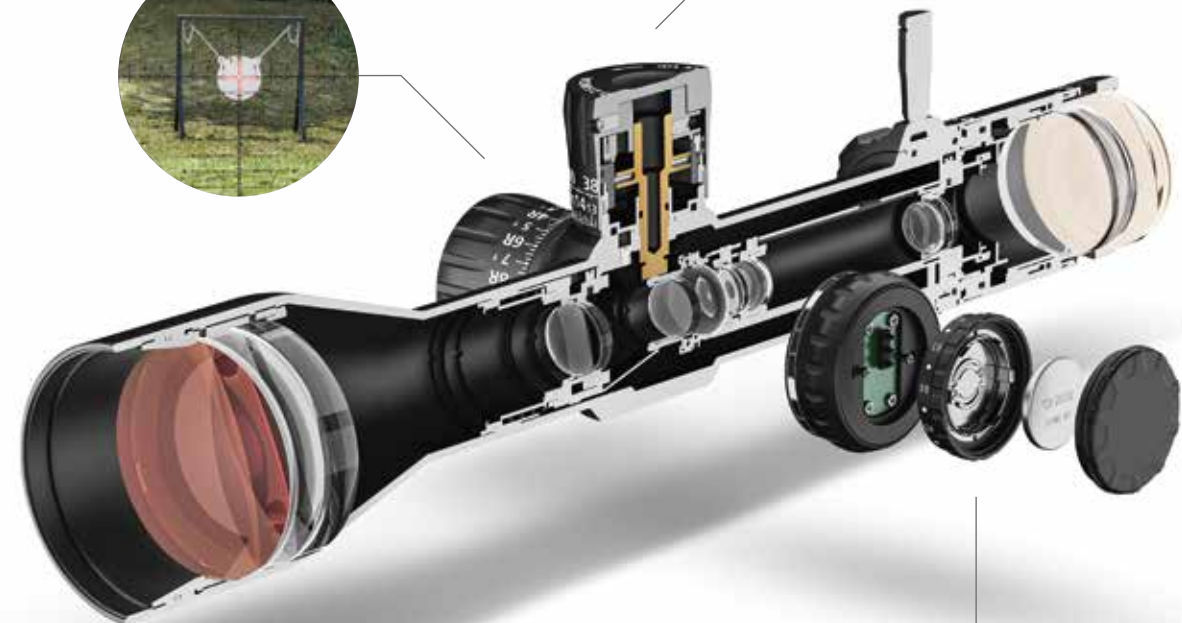

## Moderne Optik

Mit den ED (Extra Low Dispersion)-Glaselementen, der ZEISS T\*-Mehrschichtvergütung und 90% Lichttransmission liefern die ZEISS LRP S3 Modelle eine fortschrittliche optische Leistung.



## Klassenbeste Gesamthöhenverstellweg

Beeindruckender Wert für den Geschosseinschlag auf weit entfernte Ziele:

- 160 MOA oder 46,5 MRAD für das 425-50-Modell
- 110 MOA oder 32 MRAD für das 636-56-Modell

## Ballistikstopp und Seitenverstellturn mit Verriegelung

ZEISS LRP S3 Zielfernrohre nutzen den bewährten ZEISS Ballistikstopp, der eine absolut zuverlässige Nulleinstellung ermöglicht. Der Seitenverstellturn mit Verriegelung bietet sofortigen Zugriff auf Windkorrekturen.

# MAXIMALE PRÄZISION FÜR HERAUSRAGENDE ERGEBNISSE. ZEISS LRP S3.

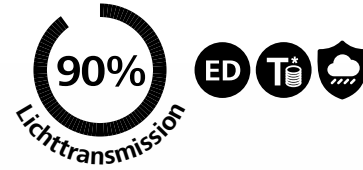

### LRP S3 425-50

Mit seinem großen Sehfeld empfiehlt sich das LRP S3 425-50 als Zieloptik für mittlere bis große Entfernungen. Sein kompaktes und leichtes 34-mm-Mittelrohr hält mehrfache Stoßtests mit einer Kraft von 1.500g stand.



### LRP S3 636-56

Die beste Lösung für die Jagd auf mittlere bis extreme Distanzen. Der Vergrößerungsbereich von 6x – 36x kombiniert mit einem 32-MRAD-Höhenverstellturm, unterstützt präzise Schussplatzierung.



## Beste Eigenschaften für die Jagd auf große Entfernungen.

- Klassenbesten Höhenverstellweg.
- Tageslichttaugliches Leuchtabsehen in Rot/Grün mit fünf Intensitätsstufen und automatischer Abschaltung.
- Kompakt und robust: 34-mm-Mittelrohrdurchmesser in Monoblock-Ausführung, gefertigt aus solidem T6 Aluminium mit einer Mittelrohrwandstärke von 3mm – hält mehrfachen Stoßtests mit einer Kraft von 1.500g stand.
- Dioptrieneinstellung von +3/-3.
- Seitlicher Parallaxenausgleich: 15 oder 10 Meter bis unendlich; größerer Durchmesser für ideale Kontrolle.
- Fortschrittliches Optikdesign.

## Verstelltürme



MRAD



MOA

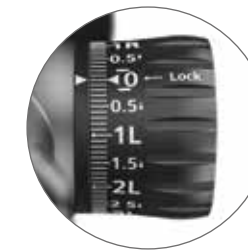

MRAD



MOA

### Klassenbesten Gesamthöhenverstellweg

- 425-50: 160 MOA oder 46,5 MRAD
- 636-56: 110 MOA oder 32 MRAD

### Seitenverstellturm mit Verriegelung

- Multiturn-Höhenverstellung mit verbesserter Gravur
- Wert pro Klick wahlweise 0,1 MRAD oder 0,25 MOA
- Eine Umdrehung entspricht 10 MRAD oder 25 MOA
- Höhenverstellturm – mit Gravuren in Doppelreihe
- Seitenverstellturm mit Verriegelung



# ZEISS FFP-ABSEHEN MILLIRADIAN: ZF-MRI.

Das ZF-MRI Absehen wurde speziell für Wettkämpfe und die Langstreckenjagd entwickelt. Das Milliradian (MRAD)-Zielfernrohr verfügt über ein baumartig aufgebautes Fadenkreuz, das nur die wirklich erforderlichen Striche, Punkte und Referenzzahlen anzeigt – sonst nichts. Die Ziel- und Haltepunkte sind in Schritten von 0,02, 0,05 und 1,0 MRAD dargestellt, gerade Zahlen bieten intuitiv eine schnelle visuelle Orientierung.

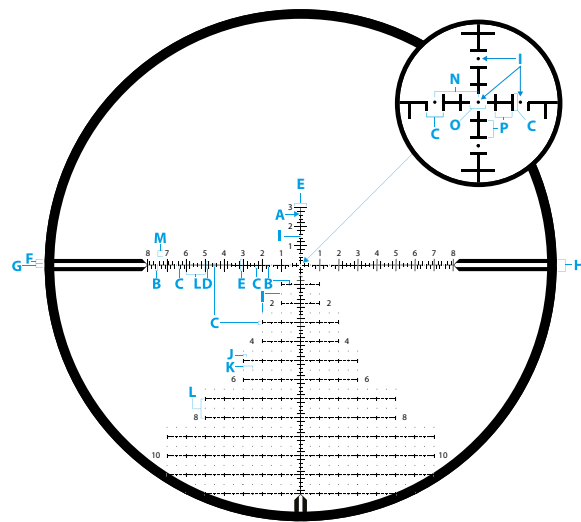

Die vorstehende Abbildung dient nur zur Veranschaulichung.

LRP S3	425-50	636-56	Abstand H	0,6
Maßeinheit	MRAD		Punktgröße I	0,04
Strichstärke A	0,03		Abstand J	0,2
Abstand B	0,1		Abstand K	0,5
Abstand C	0,2		Abstand L	1,0
Abstand D	0,4		Zahlenstandardgröße M	0,3
Abstand E	0,6		Abstand N	0,5
Abstand F	0,2		Abstand O	0,2
Abstand G	0,2		Abstand P	0,2

Zielfernrohre **ZEISS LRP S3 425-50** und **636-56 ZF-MRI** im Vergleich



@4x



@25x



@6x



@36x

# ZEISS FFP-ABSEHEN WINKELMINUTE: ZF-MOAI.

Zielfernrohre **ZEISS LRP S3 425-50** und **636-56 ZF-MOAI** im Vergleich



@4x



@25x



@6x



@36x

Das ZF-MOAI-Absehen wurde für das Präzisionsschießen und die Jagd auf große Entfernungen entwickelt. Dieses Zielfernrohr eignet sich hervorragend für die schwierigsten Schüsse im Feld oder auf dem Schießstand. Die Striche des übersichtlich gestalteten Fadenkreuzes markieren jeweils 1 MOA (Winkelminute), gerade Zahlen bieten intuitiv eine schnelle visuelle Orientierung. Die Winddriftpunkte unter der Mittellinie sind im Abstand von 2 Winkelminuten (MOA) platziert, sodass Sie den Einfluss des Windes für jede Art von Munition schnell feststellen können. Der schwebende Mittelzielpunkt liefert präzise Anhaltspunkte auch bei den schwierigsten Zielen.

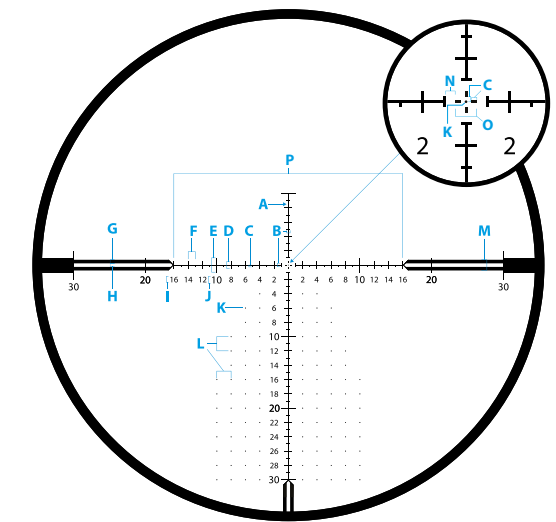

Die vorstehende Abbildung dient nur zur Veranschaulichung.

ZEISS LRP S3	425-50	636-56	Abstand H	0,5
Maßeinheit	MOA		Zahlenstandardgröße I	0,75
Strichstärke A	0,1		10, 20, 30 Zahlengröße J	1,0
Abstand B	0,5		Punktgröße K	0,125
Abstand C	0,25		Punktabstand L	2,0
Abstand D	1,0		Abstand M	1,5
Abstand E	2,0		Abstand um Mittelkreuz N	0,5
Abstand F	1,0		Abstand O	1,0
Abstand G	0,5		Abstand P	32



# TECHNISCHE DATEN.



First-Focal-Plane-Zielfernrohre	LRP S5	
	318-50	525-56
Modell		
Lichttransmission	90 %	
Vergrößerung	3,6×–18×	5×–25×
Bildebene des Absehens	Erste Bildebene (FFP, First Focal Plane)	
Wirksamer Objektivdurchmesser	50 mm	56 mm
Austrittspupillen-Durchmesser	9,3–2,8 mm	9,2–2,4 mm
Dämmerungszahl	13,4–30	16,7–37,4
Sehfeld auf 100 m	10,0–2,0 m / 100 m	7,5–1,5 m / 100 m
Objektiver Sehwinkel	5,7°–1,1°	4,3°–0,8°
Dioptrien-Verstellbereich	+2/–3 dpt.	
Augenabstand	90 mm	
Parallaxenabstimmung	25–∞ m	
Verstellbereich Höhe auf 100 m	40,7 MRAD // 140 MOA	
Verstellbereich Seite auf 100 m	17,45 MRAD // 60 MOA	
Verstellung pro Klick auf 100 m	0,1 MRAD // 0,25 MOA	
Mittelrohrdurchmesser	34 mm	
Okularrohrdurchmesser	46 mm	
Objektivrohrdurchmesser	56 mm	62 mm
Objektivgewinde	M54×0,75 mm	M60×0,75 mm
Vergütung	LotuTec® und ZEISS T*-Mehrschichtvergütung	
Stickstofffüllung	ja	
Wasserdichtigkeit	400 mbar	
Funktionstemperatur	–25 °C / +55 °C	
Länge	331 mm	396 mm
Gewicht	930 g	1.030 g
Absehen	ZF-MRi (Milliradian) / ZF-MOAI (Winkelminuten)	
Bestellnummer MRAD	52 22 75-9916-090	52 22 95-9916-090
Bestellnummer MOA	52 22 65-9917-090	52 22 85-9917-090

Änderungen in Ausführung und Lieferumfang, die der technischen Weiterentwicklung dienen, bleiben vorbehalten.

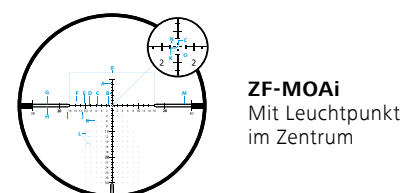
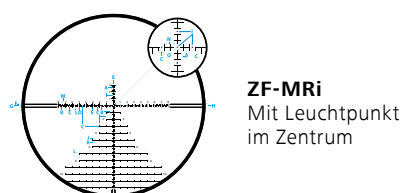

# TECHNISCHE DATEN.

First-Focal-Plane-Zielfernrohre	LRP S3	
	425-50	636-56
Modell		
Lichttransmission	90 %	
Vergrößerung	4×–25×	6×–36×
Bildebene des Absehens	Erste Bildebene (FFP, First Focal Plane)	
Wirksamer Objektivdurchmesser	50 mm	56 mm
Austrittspupillen-Durchmesser	7,1–2,0 mm	8,8–1,6 mm
Dämmerungszahl	11,7–35,4	17,7–44,9
Sehfeld auf 100 m	9,5–1,6 m / 100 m	6,8–1,1 m / 100 m
Objektiver Sehwinkel	5,4°–0,9°	3,9°–0,6°
Dioptrien-Verstellbereich	+3/–3 dpt.	
Augenabstand	8–9 cm	
Parallaxenabstimmung	15–∞ m	10–∞ m
Verstellbereich Höhe auf 100 m	46,54 MRAD // 160 MOA	32,00 MRAD // 110 MOA
Verstellbereich Seite auf 100 m	17,45 MRAD // 60 MOA	14,55 MRAD // 50 MOA
Verstellung pro Klick auf 100 m	0,1 MRAD // 0,25 MOA	
Mittelrohrdurchmesser	34 mm	
Okularrohrdurchmesser	45 mm	
Objektivrohrdurchmesser	60 mm	65 mm
Objektivgewinde	M54×0,75 mm	M62×0,75 mm
Vergütung	LotuTec® und ZEISS T*-Mehrschichtvergütung	
Stickstofffüllung	ja	
Wasserdichtigkeit	400 mbar (2h in 4 m Tiefe)	
Funktionstemperatur	–25 / +50 °C	
Länge	340 mm	384 mm
Gewicht	1.040 g	1.107 g
Absehen	ZF-MRi (Milliradian) / ZF-MOAI (Winkelminuten)	
Bestellnummer MRAD	52 26 75-9916-090	52 26 95-9916-090
Bestellnummer MOA	52 26 65-9917-090	52 26 85-9917-090

Änderungen in Ausführung und Lieferumfang, die der technischen Weiterentwicklung dienen, bleiben vorbehalten.

# DAS WESENTLICHE IM FOKUS.

- Licht-  
transmission**
- Optische Güte**
- Ballistiktürme**
- Leuchtabsehen**
- Absehen**
- Montage-  
zubehör**

## Hauptanwendung

- Drückjagd**
- Pirsch**
- Hochsitz/  
Nacht**
- Mittelstrecke/  
Bergjagd**
- Langstrecke**

<p><b>ZEISS LRP S5</b></p> <div style="display: flex; justify-content: space-around; align-items: center;"> <div style="text-align: center;"> <p>90%</p> </div> <div style="text-align: center;"> </div> </div> <p>Ballistikstopp und Seitenverstellturm mit Verriegelung (ELWT)</p> <p>↓</p> <p>Vollmetalldesign Mehrere Umdrehungen Optimierte Gravuren Absolute Nullrückstellung</p> <p>↓</p> <p>Wert pro Klick wahlweise 0,1 MRAD oder 0,25 MOA</p>	<div style="text-align: center;"> <p>Digitaltechnik</p> </div> <p>↓</p> <p>Helligkeit kontinuierlich regelbar</p> <p>↓</p> <p>Abschaltautomatik mit Lagesensor</p> <p>↓</p> <p>Automatische Abschaltung nach 4 Stunden</p>	<p>Erste Bildebene</p> <p>↓</p> <p>Smarte Absehen</p> <p>↓</p> <p>ZF-MOAI ZF-MRi</p>	<p>34-mm-Ringe</p>	<div style="text-align: center;"> <p>LRP S5 318-50</p> </div> <div style="text-align: center;"> <p>LRP S5 525-56</p> </div>				
<p><b>ZEISS LRP S3</b></p> <div style="display: flex; justify-content: space-around; align-items: center;"> <div style="text-align: center;"> <p>90%</p> </div> <div style="text-align: center;"> </div> </div> <p>Ballistikstopp und Seitenverstellturm mit Verriegelung (ELWT)</p> <p>↓</p> <p>Multiturn-Höhenverstellung mit verbesserter Gravur</p> <p>↓</p> <p>Wert pro Klick wahlweise 0,1 MRAD oder 0,25 MOA</p> <p>↓</p> <p>Eine Umdrehung entspricht 10 MRAD oder 25 MOA</p>	<div style="text-align: center;"> <p>Digital gesteuert, fünf Intensitätsstufen</p> </div> <p>↓</p> <p>Absehenmittebeleuchtung</p> <p>↓</p> <p>Rote oder grüne Beleuchtung</p> <p>↓</p> <p>Automatische Abschaltung</p>	<p>Erste Bildebene</p> <p>↓</p> <p>Smarte Absehen</p> <p>↓</p> <p>ZF-MOAI ZF-MRi</p>	<p>34-mm-Ringe</p>	<div style="text-align: center;"> <p>LRP S3 425-50</p> </div> <div style="text-align: center;"> <p>LRP S3 636-56</p> </div>				

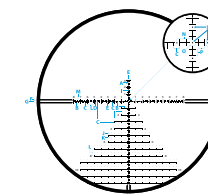

**ZF-MRi**  
Mit Leuchtpunkt im Zentrum

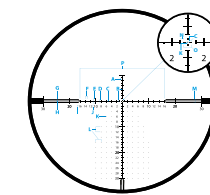

**ZF-MOAI**  
Mit Leuchtpunkt im Zentrum

**LotuTec®**  
Zur schnellen und unkomplizierten Reinigung der Linsen.

**T+**  
Mehrschichtvergütung für brillante und kontrastreiche Bildergebnisse.

**ED**  
Extra Low-Dispersion Glas  
Für detailreiche und helle Bilder.

**FL**  
Fluorid Glas  
Fluoridhaltiges SCHOTT Glas für helle Bilder.



FERNGLÄSER VON ZEISS

# BESTE SICHT. MIT UNSEREN FERNGLÄSERN.

Ferngläsern von ZEISS eilt ihr Ruf bereits voraus. Ihre optische Leistungsfähigkeit, ihre Handlichkeit, ihre Robustheit, ihre Gewichtsoptimierung und laufende technische Innovationen, mit denen die Grenzen des Möglichen immer wieder ein Stück erweitert wurden, haben diesen Ruf über die Jahre weiter geprägt.

Kein Wunder, dass Generationen von Jägerinnen und Jägern auf „ihr“ ZEISS schwören. Es ist zum verlässlichen Begleiter bei unzähligen Jagden sowie einzigartigen Erlebnissen geworden und wird häufig – zusammen mit den Geschichten, die man mit ihm erlebt hat – vererbt. Viele „historische“ ZEISS Ferngläser sind heute noch täglich im Einsatz. Doch die Zeit bleibt nicht stehen.

Heute bietet ZEISS höchste Qualität für unterschiedlichste Ansprüche, vom Spezialfernglas für die Nachtjagd bis hin zum kompakten Glas für den universalen Einsatz.

Informieren Sie sich auf den folgenden Seiten über die einzigartigen Vorteile der verschiedenen Ferngläser, über ihre Spezialisierung und Leistung.

Weitere Informationen finden Sie auf unseren Internetseiten: [www.zeiss.de/jagd/fernglaeser](http://www.zeiss.de/jagd/fernglaeser)



Die Eigenschaften von ZEISS Ferngläsern im Überblick:

HOHE  
TRANSMISSIONS-  
WERTE

ROBUSTE **BAUWEISE**

HERVORRAGENDE  
**ERGONOMIE**

BESTE **ÜBERSICHT**





# SMARTER FOKUS MIT ÜBERRAGENDEM SEHFELD. VICTORY SF

Mit den Victory SF Ferngläsern von ZEISS erleben Sie die eindrucklichsten Momente der Jagd so mitreißend wie nie zuvor.

Die ZEISS Victory SF Ferngläser sind die vielseitigsten Premiumferngläser in der 175-jährigen Geschichte von ZEISS. Ihre optische Vollkommenheit, ihr beeindruckendes Sehfeld, ihre revolutionäre Ergonomie und die leichte Bauweise machen die Victory SF Ferngläser zu den perfekten Allroundern. So sind sie Ausdruck für all das, für das ZEISS steht: eine konkurrenzlose Spitzenoptik.

## SmartFocus Concept

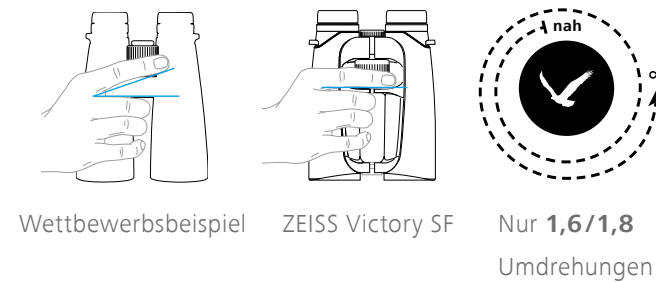

Wettbewerbsbeispiel ZEISS Victory SF Nur **1,6/1,8** Umdrehungen

Das SmartFocus Concept sorgt dafür, dass das Fokussierad optimal positioniert ist. Selbst bei stundenlangem Beobachten wird eine schnelle und präzise Fokussierung ermöglicht.

## Schnelles Scharfstellen

SmartFocus Concept für intuitive, präzise Schnelleinstellung der Schärfe durch ergonomische Fingerposition.

## Extrem weites Sehfeld

Die beeindruckend weiten Sehfelder beider SF Modelle verschaffen Überblick in unübersichtlichem Gelände und helfen Ihnen dabei genau das Ziel zu finden, das Sie suchen.



## Perfekte Ergonomie

Der Schwerpunkt der SF Modelle ist dank des ErgoBalance Concept näher an das Okular verlagert, was ein langes und ermüdungsfreies Beobachten gestattet.

## Außergewöhnliches Seherlebnis

Beim UFL Concept werden ausgewählte Premium-Gläser mit einem hochwertigen flouridhaltigen Glas zu einem System kombiniert, das absolut naturgetreue Bilder und brillante Details liefert.



# JAGDBEOBACHTUNG – LEICHT GEMACHT. VICTORY SF 32.

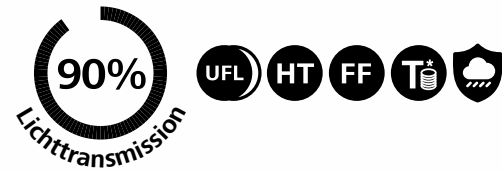

## Mehr sehen als andere.

- Extrem weites Sehfeld vergrößert den beobachtbaren Bereich um bis zu 20% und somit auf bis zu 155 m bei einer Distanz von 1.000 m.
- 90% Lichttransmission.
- Brillante Details und naturgetreue Bilder dank UFL Concept.
- Kompaktes Design und ErgoBalance Concept für lange und komfortable Beobachtung.
- Mit nur 600g deutlich leichter als andere Ferngläser.



### SF 8/10×32

Die 32er Modelle verfügen über eine brillante und naturgetreue Farbwiedergabe, ein erweitertes Sehfeld und ein ergonomisches Design für längeres und ermüdungsfreies Beobachten.



# OPTIMALE SICHT BIS IN DIE DÄMMERUNG. VICTORY SF 42.

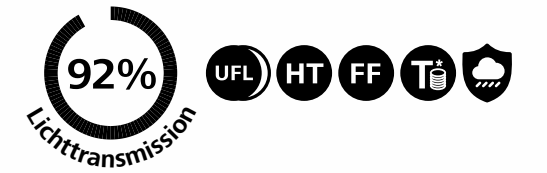

### SF 8/10×42

Das 42er Modell bietet neben einer herausragenden optischen Leistung eine perfekte Ergonomie: Das dank SmartFocus Concept optimal positionierte Fokussierad ermöglicht eine schnelle und präzise Fokussierung.



## Für jede Situation das Beste.

- 92% Lichttransmission.
- Brillante Details dank UFL Concept.
- Herausragend weites Sehfeld von bis zu 148 m bei einer Distanz von 1.000 m.
- ZEISS FieldFlattener Technology: extreme Randschärfe auch bei weiten Sehfeldern.
- Perfekte Ergonomie und Robustheit dank TripleLink Bridge und Leichtbauweise mit modernen Magnesiumwerkstoffen.
- 1,5 m Naheinstellgrenze zum Erkunden kleinster Details.

# VICTORY SF IM VERGLEICH.

	Hauptanwendung			
	Outdoor / Freizeit	Pirsch / Tagjagd	Birding / Naturbeobachtung	Hochsitz / Nacht
<b>ZEISS Victory SF</b> <b>Lichttransmission</b> <b>Optische Güte</b> 92% (SF 42) 90% (SF 32) UFL, HT, FF, T*		SF 8×42 SF 10×42 SF 8×32 SF 10×32		
<b>ZEISS SFL</b> 90% UHD, FF, T*	SFL 8×40 SFL 10×40 SFL 8×30 SFL 10×30			
<b>ZEISS Victory HT</b> 95% HT, FL, T*			HT 8×54 HT 10×54	
<b>ZEISS Victory Pocket</b> 91% FL, T*	Pocket 8×25 Pocket 10×25			
<b>ZEISS Conquest HD</b> 90% HD, T*	HD 8×42 HD 10×42 HD 8×32 HD 10×32	HD 8×56 HD 10×56 HD 15×56		
<b>ZEISS Terra ED / Pocket</b> 88% ED, T*	ED 8×42 ED 10×42 ED 8×32 ED 10×32 Pocket 8×25 Pocket 10×25			

\*Hydrophobe und Antireflex-Beschichtung.

# TECHNISCHE DATEN.

Victory Ferngläser	SF			
	8×32	10×32	8×42	10×42
Modell				
Transmission	90 %		92 %	
Vergrößerung	8×	10×	8×	10×
Objektivdurchmesser	32 mm		42 mm	
Austrittspupillen-Durchmesser	4 mm	3,2 mm	5,3 mm	4,2 mm
Dämmerungszahl	16	17,9	18,3	20,5
Sehfeld auf 1.000 m	155 m	130 m	148 m	120 m
Subjektiver Sehwinkel	67°	69°	64°	
Naheinstellgrenze	1,95 m		1,5 m	
Dioptrien-Verstellbereich	+/-4 dpt.			
Austrittspupillenabstand	19 mm		18 mm	
Pupillendistanz	54–76 mm		55–76 mm	
Objektivtyp	UFL			
Prismensystem	Schmidt-Pechan			
Vergütung	LotuTec®/T*			
Stickstofffüllung	ja			
Wasserdichtigkeit	400 mbar			
Funktionstemperatur	-30 °C / +63 °C			
Länge	152 mm	150 mm	173 mm	
Breite bei einer Augenweite von 65 mm	112 mm		125 mm	
Gewicht	600 g	590 g	790 g	
Bestellnummer	52 32 24	52 32 25	52 42 23	52 42 24

Änderungen in Ausführung und Lieferumfang, die der technischen Weiterentwicklung dienen, bleiben vorbehalten. Mehr Informationen finden Sie im Internet unter [www.zeiss.de/jagd](http://www.zeiss.de/jagd)

## ZUBEHÖR



### Air Cell Komfort-Trageriemen

Mit dem Trageriemen lassen sich Ferngläser ab 30 Millimeter Objektivdurchmesser deutlich angenehmer tragen. Die eingeschlossenen Luftpolster sorgen für höheren Tragekomfort. Schnellverschlüsse ermöglichen ein rasches Anbringen und Lösen. Die Gurtlänge ist flexibel einstellbar.



### Komfort-Kreuzriemen

Der Kreuzriemen aus hochwertigen Materialien entlastet den Nacken, das Gewicht verteilt sich auf den Oberkörper. Führt man eine Bewegung aus, bleibt das Fernglas ruhig – ein Pendeln in unterschiedliche Richtungen ist ausgeschlossen. Das Fernglas ist problemlos fixierbar und bietet zugleich einen hohen Tragekomfort.





# SMART FOKUSSIEREN MIT ERSTAUNLICHER LEICHTIGKEIT. ZEISS SFL

Mit den neuen ZEISS SFL Ferngläsern können besondere Jagdmomente mit neuer Leichtigkeit erlebt werden. In jeglicher Hinsicht auf geringes Gewicht und Größe optimiert und in vier verschiedenen Modellen verfügbar, ergänzen sie die Ferngläser der ZEISS SF Familie perfekt.

Das neue UHD Concept für naturgetreue Farben sorgt für eine herausragende Bildqualität und ein immersives Seherlebnis. Das SmartFocus Concept ermöglicht eine ergonomische Handhabung und das leichte Magnesiumgehäuse garantiert Langlebigkeit und Haltbarkeit – über Generationen hinweg.

## Extrem geringes Gewicht



Die reduzierte Objektivgröße und die kompaktere Anordnung dünnerer Linsenelemente machen die SFL Modelle **bis zu 30 % leichter** als vergleichbare Ferngläser.

## SmartFocus Concept

Das perfekt positionierte Fokussierad ermöglicht, schnell und exakt zu fokussieren – ohne die Finger spreizen zu müssen.



Bis zu 30% leichter als vergleichbare Wettbewerber



## Perfekte Ergonomie

Schnelles und einfaches Positionieren des Auges und komfortables immersives Einblickverhalten dank großer Austrittspupille. Verbesserte Augenmuskeln für eine noch bessere ergonomische Haptik.

## Überragende optische Performance

Das neue UHD Concept sorgt durch Optimierungen in Beschichtung und Optikdesign für höchste Detailerkennbarkeit und Farbtreue.



# FEDERGEWICHT MIT HERAUSRAGENDER OPTIK. ZEISS SFL 30.



## Leichter entdecken.

- 90 % Lichttransmission.
- Leichtes und robustes Magnesiumgehäuse.
- Höchste Detailerkennbarkeit in naturgetreuen Farben dank des UHD Concepts.
- Leichtgewicht im Taschenformat für lange und komfortable Naturbeobachtung.
- Mit nur 460g das leichteste Fernglas seiner Klasse.



### SFL 8/10×30

Die SFL 30er Modelle sind ultraleicht und kompakt und bieten dank des UHD Concepts und der perfekten Ergonomie ein einzigartiges und komfortables Seherlebnis.



# JAGEN SO LEICHT WIE NIE. ZEISS SFL 40.



### SFL 8/10×40

Die perfekte Ergonomie der SFL 40er Modelle, das ultraleichte Design, das UHD Concept und das SmartFocus Concept sorgen für ein leichtes und präzises Handling und höchste Detailerkennung auch über Stunden.



## Unbeschwert beobachten.

- Detailreiches Seherlebnis mit naturgetreuen Farben dank des UHD Concepts.
- 90 % Lichttransmission.
- Schnelles und einfaches Positionieren des Auges und komfortables immersives Einblickverhalten dank großer Austrittspupille.
- Ultraleichtes, kompaktes Design mit SmartFocus Concept.
- Jederzeit klare Sicht dank LotuTec®-Beschichtung.



# ZEISS SFL IM VERGLEICH.



	Hauptanwendung			
	Outdoor / Freizeit	Pirsch / Tagjagd	Birding / Naturbeobachtung	Hochsitz / Nacht
<b>ZEISS Victory SF</b> Lichttransmission: 92% (SF 42), 90% (SF 32) Optische Güte: UFL, HT, FF, T <sup>*</sup>		SF 8×42 SF 10×42 SF 8×32 SF 10×32		
<b>ZEISS SFL</b> Lichttransmission: 90% Optische Güte: UHD, FF, T <sup>*</sup>		SFL 8×40 SFL 10×40 SFL 8×30 SFL 10×30		
<b>ZEISS Victory HT</b> Lichttransmission: 95% Optische Güte: HT, FL, T <sup>*</sup>			HT 8×54 HT 10×54	
<b>ZEISS Victory Pocket</b> Lichttransmission: 91% Optische Güte: FL, T <sup>*</sup>		Pocket 8×25 Pocket 10×25		
<b>ZEISS Conquest HD</b> Lichttransmission: 90% Optische Güte: HD, T <sup>*</sup>		HD 8×42 HD 10×42 HD 8×32 HD 10×32	HD 8×56 HD 10×56 HD 15×56	
<b>ZEISS Terra ED / Pocket</b> Lichttransmission: 88% Optische Güte: ED, T <sup>*</sup>		ED 8×42 ED 10×42 ED 8×32 ED 10×32 Pocket 8×25 Pocket 10×25		

\*Hydrophobe und Antireflex-Beschichtung.

# TECHNISCHE DATEN.

ZEISS Ferngläser	SFL			
	8×30	10×30	8×40	10×40
Modell				
Transmission	90 %			
Vergößerung	8×	10×	8×	10×
Objektivdurchmesser	30 mm		40 mm	
Austrittspupillen-Durchmesser	3,75 mm	3 mm	5 mm	4 mm
Dämmerungszahl	15,5	17,3	17,9	20
Sehfeld auf 1.000 m	142 m	120 m	140 m	115 m
Subjektiver Sehwinkel	63°	65°	60°	
Naheinstellgrenze	1,5 m			
Dioptrien-Verstellbereich	+/- 4 dpt.			
Austrittspupillenabstand	18 mm			
Pupillendistanz	54 – 74 mm		52 – 74 mm	
Objektivtyp	UHD			
Prismensystem	Schmidt-Pechan			
Vergütung	LotuTec®/T*			
Stickstofffüllung	ja			
Wasserdichtigkeit	400 mbar			
Funktionstemperatur	-20 °C / +55 °C			
Länge	120 mm		144 mm	
Breite bei einer Augenweite von 65 mm	107 mm		114 mm	
Gewicht	460 g		640 g	
Bestellnummer	52 30 23	52 30 24	52 40 23	52 40 24

Änderungen in Ausführung und Lieferumfang, die der technischen Weiterentwicklung dienen, bleiben vorbehalten. Mehr Informationen finden Sie im Internet unter [www.zeiss.de/jagd](http://www.zeiss.de/jagd)

## ZUBEHÖR



### Air Cell Komfort-Trageriemen

Mit dem Trageriemen lassen sich Ferngläser ab 30 Millimeter Objektivdurchmesser deutlich angenehmer tragen. Die eingeschlossenen Luftpolster sorgen für höheren Tragekomfort. Schnellverschlüsse ermöglichen ein rasches Anbringen und Lösen. Die Gurtlänge ist flexibel einstellbar.



### Komfort-Kreuzriemen

Der Kreuzriemen aus hochwertigen Materialien entlastet den Nacken, das Gewicht verteilt sich auf den Oberkörper. Führt man eine Bewegung aus, bleibt das Fernglas ruhig – ein Pendeln in unterschiedliche Richtungen ist ausgeschlossen. Das Fernglas ist problemlos fixierbar und bietet zugleich einen hohen Tragekomfort.





# HÖCHSTE TRANSMISSION UND VERGRÖßERUNG. VICTORY HT

Mit den Victory HT Premiumferngläsern erleben Sie die Jagd in neuer Dimension.

## HT Concept



Standard-Glas



SCHOTT HT GLASS

High Transmission SCHOTT Glas für optimale Sicht bei wenig Licht.



Dank eines revolutionären Optikkonzeptes bestechen sie durch eine Transmission von 95 % und mehr. Ein Spitzenwert, der durch das perfekte Zusammenspiel von SCHOTT HT Glas, ZEISS T\*-Mehrschichtvergütung sowie Abbe-König-Prismensystem erreicht wird und für eine maximale Helligkeit sorgt. So können Sie auf der Jagd entscheidend länger beobachten und auch sicher ansprechen – selbst in tiefster Dämmerung.

Das ComfortFocus Concept überzeugt durch höchste Präzision beim Fokussieren dank einem großen Fokussierrad, das in der Double-Link-Bridge eingelagert ist. Dadurch ist es extrem robust, äußerst leicht zu bedienen und sehr langlebig. Erleben Sie Spitzenoptik auf höchstem Niveau – mit dem hellsten Fernglas von ZEISS.

## Design aus Tradition

Das elegante Design ist die Fortführung des ZEISS Dialyt Designs – zeitlos und funktional.

## Form folgt Intuition

Höchste Präzision beim Fokussieren durch das ComfortFocus Concept: Das auffällig große Fokussierrad und die betont lange Übersetzung ermöglichen es, extrem präzise zu fokussieren – selbst mit Handschuhen.



## Extrem langlebig

Die Verwendung von hochfestem und zugleich superleichtem Magnesium garantiert maximale Lebensdauer.

## Licht im Dunkel

Das Zusammenspiel von SCHOTT HT Glas, ZEISS T\*-Mehrschichtvergütung sowie Abbe-König-Prismensystem sorgt für eine Transmission von 95 % und mehr.



# FÜR DÄMMERUNG UND NACHT. VICTORY HT.

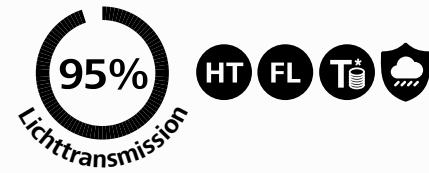

## Für die Dämmerung geschaffen.

- High Transmission SCHOTT Glas sorgt für eine Lichttransmission von 95 % und bietet optimale Sicht bei wenig Licht.
- FL Glas sorgt für natürliche Farben und steigert dadurch die Abbildungsleistung.
- Das ComfortFocus Concept sorgt dank großem Fokussierad für höchste Präzision beim Fokussieren auch mit Handschuhen.
- Geringes Gewicht und modernes Design für beispielhafte Ergonomie.



## ZEISS IN DER PRAXIS



### HT 8/10×54

Die 54er Modelle zählen zu den leistungsstärksten Ferngläsern für die Dämmerung und Nacht von ZEISS. Mit einer Lichttransmission von 95 % ist eine maximale Leistung bei wenig Licht gewährleistet. Zudem überzeugt das 8×54 durch hervorragende Ergonomie und große Austrittspupille.



### Pflege Tipps von ZEISS

Die LotuTec®-Beschichtung ist widerstandsfähig sowie abriebfest und erzeugt durch ihre spezielle Oberfläche einen Abperleffekt, der das Reinigen der Linse erleichtert. Dazu empfiehlt sich ein ZEISS Optikreinigungstuch. Groben Schmutz auf den Linsen, z. B. Sand, nicht abwischen. Stattdessen abwaschen oder mit dem Haarpinsel entfernen.



# VICTORY HT IM VERGLEICH.



		Hauptanwendung			
		Outdoor / Freizeit	Pirsch / Tagjagd	Birding / Naturbeobachtung	Hochsitz / Nacht
<b>ZEISS Victory SF</b> Lichttransmission: 92% (SF 42), 90% (SF 32) Optische Güte: UFL, HT, FF, T <sup>+</sup>			SF 8×42 SF 10×42 SF 8×32 SF 10×32		
<b>ZEISS SFL</b> Lichttransmission: 90% Optische Güte: UHD, FF, T <sup>+</sup>			SFL 8×40 SFL 10×40 SFL 8×30 SFL 10×30		
<b>ZEISS Victory HT</b> Lichttransmission: 95% Optische Güte: HT, FL, T <sup>+</sup>					HT 8×54 HT 10×54
<b>ZEISS Victory Pocket</b> Lichttransmission: 91% Optische Güte: FL, T <sup>+</sup>			Pocket 8×25 Pocket 10×25		
<b>ZEISS Conquest HD</b> Lichttransmission: 90% Optische Güte: HD, T <sup>+</sup>			HD 8×42 HD 10×42 HD 8×32 HD 10×32		HD 8×56 HD 10×56 HD 15×56
<b>ZEISS Terra ED / Pocket</b> Lichttransmission: 88% Optische Güte: ED, T <sup>+</sup>			ED 8×42 ED 10×42 ED 8×32 ED 10×32 Pocket 8×25 Pocket 10×25		

\*Hydrophobe und Antireflex-Beschichtung.

# TECHNISCHE DATEN.

Victory Ferngläser	HT	
	8×54	10×54
Modell		
Transmission	95 %	
Vergrößerung	8×	10×
Objektivdurchmesser	54 mm	
Austrittspupillen-Durchmesser	6,7 mm	5,4 mm
Dämmerungszahl	20,7	23,2
Sehfeld auf 1.000 m	130 m	110 m
Subjektiver Sehwinkel	60°	63°
Naheinstellgrenze	3,5 m	
Dioprien-Verstellbereich	+/-3 dpt.	
Austrittspupillenabstand	16 mm	
Pupillendistanz	58–76 mm	
Objektivtyp	FL/HT-Typ	
Prismensystem	Abbe-König	
LotuTec®/Stickstofffüllung	ja/ja	
Wasserdichtigkeit	500 mbar	
Funktionstemperatur	-30/+63 °C	
Länge	193 mm	
Breite bei einer Augenweite von 65 mm	142 mm	
Gewicht	1.035 g	1.050 g
Bestellnummer	52 56 28	52 56 29

Änderungen in Ausführung und Lieferumfang, die der technischen Weiterentwicklung dienen, bleiben vorbehalten. Mehr Informationen finden Sie im Internet unter [www.zeiss.de/jagd](http://www.zeiss.de/jagd)

## ZUBEHÖR



### Air Cell Komfort-Trageriemen

Mit dem Trageriemen lassen sich Ferngläser ab 30 Millimeter Objektivdurchmesser deutlich angenehmer tragen. Die eingeschlossenen Luftpolster sorgen für höheren Tragekomfort. Schnellverschlüsse ermöglichen ein rasches Anbringen und Lösen. Die Gurtlänge ist flexibel einstellbar.



### Komfort-Kreuzriemen

Der Kreuzriemen aus hochwertigen Materialien entlastet den Nacken, das Gewicht verteilt sich auf den Oberkörper. Führt man eine Bewegung aus, bleibt das Fernglas ruhig – ein Pendeln in unterschiedliche Richtungen ist ausgeschlossen. Das Fernglas ist problemlos fixierbar und bietet zugleich einen hohen Tragekomfort.





# KLEIN, KOMPAKT UND IMMER GRIFFBEREIT. VICTORY POCKET

Ganz gleich, ob bei der Tour durchs Revier oder bei einem spontanen Jagdausflug – es gibt immer etwas zu entdecken und zu beobachten. Deshalb lohnt es sich auch, stets ein Fernglas in der Tasche zu haben. Die ZEISS Victory Pocket Ferngläser sind hier die perfekten Begleiter.

Mit dem federleichten Allrounder im Taschenformat, dem Victory Pocket, haben Sie ein Hochleistungsfernglas von ZEISS für fast jede Beobachtungssituation. Dank des kompakten und leichten Formats passen die Ferngläser sogar in kleinere Taschen und fallen dank des geringen Gewichtes kaum auf.

Mit hoher Vergrößerung bei erstaunlich geringem Gewicht und FL Linsen mit ZEISS T\*-Mehrschichtvergütung liefern die Victory Pocket Modelle Bilder in brillanter Qualität. Die asymmetrische Faltung macht es besonders kompakt und die LotuTec®-Beschichtung sorgt dafür, dass Wasser abperlt und Schmutz schonend entfernt werden kann.



## Pocket 8/10×25

Bewährt sich als Hochleistungsfernglas für nahezu jede Beobachtungssituation. Aufgrund des kompakten Formats und des geringen Gewichts lässt sich das Glas auch bequem in kleineren Jackentaschen tragen.



# PERFEKT FÜR UNTERWEGS.



## Kompakte Faltung

Asymmetrische Brücke für eine schnelle Einstellung, perfekte Stabilität und kompaktes Verstauen.

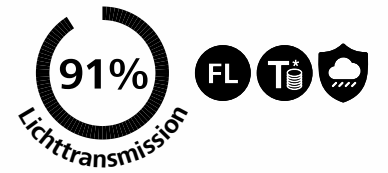

## Robustes Design

Dank seines modernen und robusten Designs ist das Victory Pocket überall dabei und macht vieles mit.

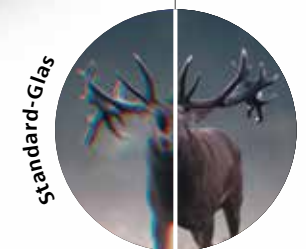

## Brillant

Großes Sehfeld, FL Glas und T\* Mehrschichtvergütung für brillante und kontrastreiche Bildergebnisse.



# VICTORY POCKET IM VERGLEICH.

		Hauptanwendung			
		Outdoor / Freizeit	Pirsch / Tagjagd	Birding / Naturbeobachtung	Hochsitz / Nacht
<p><b>Lichttransmission</b></p> <p><b>Optische Güte</b></p>	<p><b>ZEISS Victory SF</b></p> <p>92% 90%</p> <p>SF 42 SF 32</p> <p>UFL HT FF T</p>	<p>SF 8×42</p> <p>SF 10×42</p> <p>SF 8×32</p> <p>SF 10×32</p>			
<p><b>ZEISS SFL</b></p> <p>90%</p> <p>UHD FF T</p>	<p>SFL 8×40</p> <p>SFL 10×40</p> <p>SFL 8×30</p> <p>SFL 10×30</p>				
<p><b>ZEISS Victory HT</b></p> <p>95%</p> <p>HT FL T</p>	<p>HT 8×54</p> <p>HT 10×54</p>				
<p><b>ZEISS Victory Pocket</b></p> <p>91%</p> <p>FL T</p>	<p>Pocket 8×25</p> <p>Pocket 10×25</p>				
<p><b>ZEISS Conquest HD</b></p> <p>90%</p> <p>HD T</p>	<p>HD 8×42</p> <p>HD 10×42</p> <p>HD 8×32</p> <p>HD 10×32</p> <p>HD 8×56</p> <p>HD 10×56</p> <p>HD 15×56</p>				
<p><b>ZEISS Terra ED / Pocket</b></p> <p>88%</p> <p>ED T</p>	<p>ED 8×42</p> <p>ED 10×42</p> <p>ED 8×32</p> <p>ED 10×32</p> <p>Pocket 8×25</p> <p>Pocket 10×25</p>				

\*Hydrophobe und Antireflex-Beschichtung.

# TECHNISCHE DATEN.

Victory Ferngläser Modell	Pocket	
	8×25	10×25
Transmission	91%	
Vergrößerung	8×	10×
Objektivdurchmesser	25 mm	25 mm
Austrittspupillen-Durchmesser	3,1 mm	2,5 mm
Dämmerungszahl	14,1	15,8
Sehfeld auf 1.000 m	130 m	105 m
Subjektiver Sehwinkel	60°	
Naheinstellgrenze	1,9 m	
Dioptrien-Verstellbereich	± 3 dpt.	
Austrittspupillenabstand	16,5 mm	
Pupillendistanz	34 – 74 mm	
Objektivtyp	FL	
Prismensystem	Schmidt-Pechan	
LotuTec® / Stickstofffüllung	ja / ja	
Wasserdichtigkeit	100 mbar	
Funktionstemperatur	-25/+63 °C	
Länge	112 mm	
Breite bei einer Augenweite von 65 mm	100 mm	
Gewicht	290 g	
Bestellnummer	52 20 38	52 20 39

Änderungen in Ausführung und Lieferumfang, die der technischen Weiterentwicklung dienen, bleiben vorbehalten. Mehr Informationen finden Sie im Internet unter [www.zeiss.de/jagd](http://www.zeiss.de/jagd)

## ZUBEHÖR

### AntiBESCHLAG Set

Das ZEISS AntiBESCHLAG Spray wird schonend und schnell auf die Objektivgläser Ihrer Ferngläser, Zielfernrohre oder Spektive aufgetragen. Der Clou: Das Glas bleibt bis zu 72 Stunden beschlagsfrei, ohne dass die Behandlung Einfluss auf dessen optische Qualität nimmt. Um eine optimale Grundlage für die Wirkung von ZEISS AntiBESCHLAG zu gewährleisten, sollten die Gläser zuvor mit dem ebenfalls enthaltenen ZEISS Reinigungstuch gereinigt werden. So behalten Sie ganz leicht einen glasklaren Durchblick auch bei hoher Luftfeuchtigkeit.

## ZEISS IN DER PRAXIS



### Pflege Tipps von ZEISS

Die LotuTec®-Beschichtung ist widerstandsfähig sowie abriebfest und erzeugt durch ihre spezielle Oberfläche einen ABERLEFFEKT, der das Reinigen der Linse erleichtert. Dazu empfiehlt sich ein ZEISS Optikreinigungstuch. Groben Schmutz auf den Linsen, z. B. Sand, nicht abwischen. Stattdessen abwaschen oder mit dem Haarpinsel entfernen.







## ALLROUNDTALENT IN HIGH DEFINITION. CONQUEST HD

Die ausgewogenen Conquest HD Ferngläser bieten ausgezeichnete Leistung für ein beeindruckendes Jagderlebnis.

Dank den kompakten Maßen, dem geringen Gewicht und dem modernen, robusten Design ermöglicht das Conquest HD komfortable Beobachtung unter nahezu allen Bedingungen. Kompromisslos in Design, Ergonomie und Optik – und das zu einem hervorragenden Preis-Leistungs-Verhältnis.

LotuTec®



Auch bei nassem Wetter gibt es bei der Jagd Beeindruckendes zu beobachten. Dafür hat ZEISS LotuTec® entwickelt. Eine Beschichtung der Linsen, die eine uneingeschränkt klare Sicht bei jeder Wetterlage ermöglicht.

### Robuste Bauweise

Kompakte Abmessungen, geringes Gewicht und robuste Karosseriekonstruktion garantieren Einsatzbereitschaft unter allen Bedingungen.

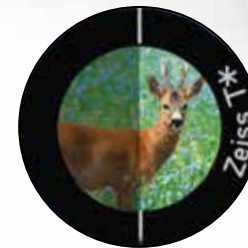

### Kontrastreich und brillant

T\*-Mehrschichtvergütung für brillante und kontrastreiche Bildergebnisse.



### Optimierte Bedienelemente

Die leicht abgeschrägten Augenmuscheln liegen optimal an und unterstützen damit die Ergonomie und den Sehkomfort.

### Natur in HD

Hohe Bildauflösung und feine Schärfe – erleben Sie Optik, die Maßstäbe setzt durch das High-Definition Glas.





# EINDRUCKSVOLL BIS INS KLEINSTE DETAIL. CONQUEST HD.

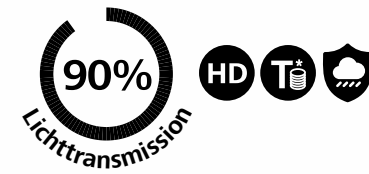

## Die Natur erobern in Hochauflösung.

- Hohe Bildauflösung und feine Schärfe durch High-Definition Glas.
- Kompakte Maße, geringes Gewicht und modernes Design für beispielhafte Ergonomie.
- Hohe Transmissionswerte für beeindruckende Beobachtungen in der Dämmerung.
- Einfache, intuitive Bedienung.



### HD 8/10×32

Die kompakte Bauweise und das geringe Gewicht machen das Conquest HD 8/10×32 zu einem komfortabel tragbaren und zugleich leistungsstarken Begleiter mit extraweitem Sehfeld dank HD-Linsensystem.



### HD 8/10×42

Made in Germany auf sehr hohem Niveau. Ideal für Anwender, die sich detailscharfe, natürliche Farbwiedergabe und herausragende Qualitäten im Nahfokusbereich wünschen.



### HD 8/10/15×56

Diese Variante ist ein Spezialist für schwierige Lichtbedingungen und überzeugt mit brillanten, kontrastreichen Bildern. Zum Lieferumfang des 15×56 gehört ein Stativadapter.



## ZEISS IN DER PRAXIS



### Pflege tipps von ZEISS

Die LotuTec®-Beschichtung ist widerstandsfähig sowie abriebfest und erzeugt durch ihre spezielle Oberfläche einen ABERLEFFekt, der das Reinigen der Linse erleichtert. Dazu empfiehlt sich ein ZEISS Optikreinigungstuch. Groben Schmutz auf den Linsen, z. B. Sand, nicht abwischen. Stattdessen abwaschen oder mit dem Haarpinsel entfernen.

# CONQUEST HD IM VERGLEICH.



	Hauptanwendung			
	Outdoor / Freizeit	Pirsch / Tagjagd	Birding / Naturbeobachtung	Hochsitz / Nacht
<b>ZEISS Victory SF</b> Lichttransmission: 92% (SF 42), 90% (SF 32) Optische Güte: UFL, HT, FF, T <sup>+</sup>	SF 8×42 SF 10×42 SF 8×32 SF 10×32			
<b>ZEISS SFL</b> Lichttransmission: 90% Optische Güte: UHD, FF, T <sup>+</sup>	SFL 8×40 SFL 10×40 SFL 8×30 SFL 10×30			
<b>ZEISS Victory HT</b> Lichttransmission: 95% Optische Güte: HT, FL, T <sup>+</sup>				HT 8×54 HT 10×54
<b>ZEISS Victory Pocket</b> Lichttransmission: 91% Optische Güte: FL, T <sup>+</sup>	Pocket 8×25 Pocket 10×25			
<b>ZEISS Conquest HD</b> Lichttransmission: 90% Optische Güte: HD, T <sup>+</sup>				HD 8×56 HD 10×56 HD 15×56 HD 8×42 HD 10×42 HD 8×32 HD 10×32
<b>ZEISS Terra ED / Pocket</b> Lichttransmission: 88% Optische Güte: ED, T <sup>+</sup>	ED 8×42 ED 10×42 ED 8×32 ED 10×32 Pocket 8×25 Pocket 10×25			

\*Hydrophobe und Antireflex-Beschichtung.

## TECHNISCHE DATEN.

Conquest Ferngläser	HD						
	8×32	10×32	8×42	10×42	8×56	10×56	15×56
Modell							
Transmission	90 %						
Vergrößerung	8×	10×	8×	10×	8×	10×	15×
Wirksamer Objektivdurchmesser	32 mm		42 mm		56 mm		
Austrittspupillen-Durchmesser	4 mm	3,2 mm	5,25 mm	4,2 mm	7 mm	5,6 mm	3,7 mm
Dämmerungszahl	16	17,9	18,3	20,5	21,2	23,7	29,0
Sehfeld auf 1.000 m	140 m	118 m	128 m	115 m	125 m	115 m	80 m
Subjektiver Sehwinkel	64°	68°	59°	66°	57°	66°	69°
Naheinstellgrenze	1,5 m		2 m		3,5 m		
Dioptrinverstellbereich	+/- 4 dpt.						
Austrittspupillenabstand	16 mm			18 mm			
Pupillendistanz	54 – 74 mm						
Objektivtyp	HD-Typ						
Prismensystem	Schmidt-Pechan				Abbe-König		
Vergütung	LotuTec®/T*						
Stickstofffüllung	ja						
Wasserdichtigkeit	400 mbar						
Funktionstemperatur	-20/+63 °C						
Länge	132 mm		150 mm		210 mm		
Breite bei Augenweite 65 mm	118 mm		120 mm		145 mm		
Gewicht	630 g	630 g	795 g	795 g	1.265 g	1.275 g	1.295 g
Bestellnummer	52 32 11	52 32 12	52 42 11	52 42 12	52 56 31	52 56 32	52 56 33

Änderungen in Ausführung und Lieferumfang, die der technischen Weiterentwicklung dienen, bleiben vorbehalten. Mehr Informationen finden Sie im Internet unter [www.zeiss.de/jagd](http://www.zeiss.de/jagd)

### ZUBEHÖR



#### Air Cell Komfort-Trageriemen

Mit dem Trageriemen lassen sich Ferngläser ab 30 Millimeter Objektivdurchmesser deutlich angenehmer tragen. Die eingeschlossenen Luftpolster sorgen für höheren Tragekomfort. Schnellverschlüsse ermöglichen ein rasches Anbringen und Lösen. Die Gurtlänge ist flexibel einstellbar.



#### Komfort-Kreuzriemen

Der Kreuzriemen aus hochwertigen Materialien entlastet den Nacken, das Gewicht verteilt sich auf den Oberkörper. Führt man eine Bewegung aus, bleibt das Fernglas ruhig – ein Pendeln in unterschiedliche Richtungen ist ausgeschlossen. Das Fernglas ist problemlos fixierbar und bietet zugleich einen hohen Tragekomfort.



# FÜR ANSPRUCHSVOLLE **EINSTEIGER.** **TERRA ED**

**Durch sein glasfaserverstärktes und wasserdichtes Gehäuse wird das ZEISS Terra ED auch Jägerinnen und Jägern mit hohen Ansprüchen gerecht.**

Dank seines geringen Gewichts ist das Terra ED ein perfekter Begleiter, der bequem in jede Tasche passt. Die Bauweise ist kompakt, leicht und robust. Die bewährte ZEISS Qualität liefert auch unter widrigen Bedingungen hervorragende Beobachtungsergebnisse.

## ZEISS IN DER PRAXIS



ZEISS Optiken sind immer einsatzbereit – auch unter extremen Bedingungen, dank der Verwendung hochwertiger Materialien. Ferngläser und Spektive von ZEISS sind 100% wasserdicht und stickstoffgefüllt, was auch bei extremen Temperaturwechseln ein Beschlagen von innen vermeidet. Die Gummiarmierung macht die Gläser robust sowie stoßfest und bietet einen ersten Schutz für die Hochleistungsoptik im Inneren der Geräte. So entstehen Optiken, auf die immer Verlass ist.

### Kompakt und leicht

Terra ED Ferngläser bestechen durch modernes Design und sind sowohl leicht als auch angenehm kompakt, dank der schlanken Bauweise.



### ZEISS Qualitätsversprechen

Beste Materialien und kompromisslose Fertigungsqualität gewährleisten auch beim Terra ED die bewährte ZEISS Zuverlässigkeit und Robustheit.

### Klare Sicht bei jedem Wetter

Die ZEISS hydrophobe Antireflexbeschichtung garantiert im Zusammenspiel mit ED Glas farbtreue Bilder bei jeder Wetterlage.





# KOMPAKTE ZEISS QUALITÄT. TERRA ED.

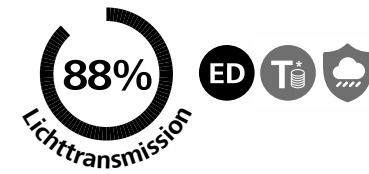

## Perfekt für unterwegs.

- Leichtgängiges und bequem zu greifendes Fokussierad für besonders einfaches und schnelles Scharfstellen.
- Glasfaserverstärktes und wasserdichtes Gehäuse für harte Einsätze.
- ED Glas und hydrophobe Mehrschichtvergütung liefern farbtreue Bilder.



### ED Pocket 8/10×25

Das Terra ED Pocket ist extrem kompakt und leicht, liefert in seiner Klasse hervorragende Bilder und besticht durch eine funktionale Bedienung.



### ED 8/10×32

Beeindruckende Bilder, eine exakte Fokussierung und eine kompakte Bauweise zeichnen die 32-mm-Version des Terra ED aus.



### ED 8/10×42

Hell, detailreich und mit einem angenehmen Einblickverhalten. Zusammen mit dem optimalen Bedienkomfort sind dies die Eigenschaften des Terra ED 42.



# TERRA ED IM VERGLEICH.



		Hauptanwendung			
		Outdoor / Freizeit	Pirsch / Tagjagd	Birding / Naturbeobachtung	Hochsitz / Nacht
<b>ZEISS Victory SF</b> Lichttransmission: 92% (SF 42), 90% (SF 32) Optische Güte: UFL, HT, FF, T <sup>+</sup>			SF 8×42 SF 10×42 SF 8×32 SF 10×32		
<b>ZEISS SFL</b> Lichttransmission: 90% Optische Güte: UHD, FF, T <sup>+</sup>		SFL 8×30 SFL 10×30	SFL 8×40 SFL 10×40		
<b>ZEISS Victory HT</b> Lichttransmission: 95% Optische Güte: HT, FL, T <sup>+</sup>				HT 8×54 HT 10×54	
<b>ZEISS Victory Pocket</b> Lichttransmission: 91% Optische Güte: FL, T <sup>+</sup>		Pocket 8×25 Pocket 10×25			
<b>ZEISS Conquest HD</b> Lichttransmission: 90% Optische Güte: HD, T <sup>+</sup>		HD 8×32 HD 10×32	HD 8×42 HD 10×42	HD 8×56 HD 10×56 HD 15×56	
<b>ZEISS Terra ED / Pocket</b> Lichttransmission: 88% Optische Güte: ED, T <sup>+</sup>		ED 8×42 ED 10×42 ED 8×32 ED 10×32 Pocket 8×25 Pocket 10×25			

\*Hydrophobe und Antireflex-Beschichtung.

# TECHNISCHE DATEN.

Terra Ferngläser Modell	ED					
	8×25	10×25	8×32	10×32	8×42	10×42
Transmission	88 %					
Vergößerung	8×	10×	8×	10×	8×	10×
Objektivdurchmesser	25 mm		32 mm		42 mm	
Austrittspupillen-Durchmesser	3,1 mm	2,5 mm	4 mm	3,2 mm	5,3 mm	4,2 mm
Dämmerungszahl	14,1	15,8	16	17,9	18,3	20,5
Sehfeld auf 1.000 m	119 m	97 m	135 m	112 m	125 m	110 m
Subjektiver Sehwinkel	52°	54°	61°		56°	60°
Naheinstellgrenze	1,9 m		1,6 m			
Dioprien-Verstellbereich	± 3 dpt.					
Austrittspupillenabstand	16 mm		16,5 mm		18 mm	14 mm
Pupillendistanz	35–72 mm		56–74 mm		58–75,5 mm	
Objektivtyp	ED					
Prismensystem	Schmidt-Pechan					
Vergütung	Hydrophobe ZEISS MC					
Stickstofffüllung	ja					
Wasserdichtigkeit	100 mbar					
Funktionstemperatur	–20/+63 °C			–15/+60 °C		
Länge	111 mm		125 mm		142 mm	
Breite bei einer Augenweite von 65 mm	115 mm		117 mm		120 mm	
Gewicht	310 g		510 g		725 g	
Bestellnummer schwarz / grün			52 32 03-99 08	52 32 04-99 08	52 42 03-99 08	52 42 04-99 08
schwarz / schwarz	52 25 02-99 01	52 25 03-99 00	52 32 03-99 01	52 32 04-99 01	52 42 03-99 01	52 42 04-99 01
schwarz / grau	52 25 02-99 07	52 25 03-99 07	52 32 03-99 07	52 32 04-99 07	52 42 03-99 07	52 42 04-99 07

Änderungen in Ausführung und Lieferumfang, die der technischen Weiterentwicklung dienen, bleiben vorbehalten. Mehr Informationen finden Sie im Internet unter [www.zeiss.de/jagd](http://www.zeiss.de/jagd)

## ZUBEHÖR



### Air Cell Komfort-Trageriemen

Mit dem Trageriemen lassen sich Ferngläser ab 30 Millimeter Objektivdurchmesser deutlich angenehmer tragen. Die eingeschlossenen Luftpolster sorgen für höheren Tragekomfort. Schnellverschlüsse ermöglichen ein rasches Anbringen und Lösen. Die Gurtlänge ist flexibel einstellbar.



### Komfort-Kreuzriemen

Der Kreuzriemen aus hochwertigen Materialien entlastet den Nacken, das Gewicht verteilt sich auf den Oberkörper. Führt man eine Bewegung aus, bleibt das Fernglas ruhig – ein Pendeln in unterschiedliche Richtungen ist ausgeschlossen. Das Fernglas ist problemlos fixierbar und bietet zugleich einen hohen Tragekomfort.



# AUS INTUITION WIRD **GEWISSHEIT.**

## **VICTORY**

## **RANGEFINDER RF**

**Erfahrene Jägerinnen und Jäger können sich immer auf ihre Sinne verlassen. Doch erst mit der richtigen Ausrüstung wird aus Intuition Gewissheit.**

Das Victory Rangefinder RF System ist ein Laser-Entfernungsmesser mit integriertem Echtzeit-Ballistikrechner.

Die Berücksichtigung aller relevanten Faktoren und die Individualisierung mithilfe der ZEISS Hunting App sorgen für einen sicheren Schuss auf allen Distanzen.

Die Victory RF Familie umfasst vier Modelle:

Den Victory RF 8×42 und 10×42 für die Tagjagd sowie den Victory RF 8×54 und 10×54 für die Jagd bis in die Dämmerung.

Bluetooth



Bei ZEISS geben wir uns nie mit dem Status quo zufrieden. Die Software des RF wird ständig weiterentwickelt, um die Performance noch weiter zu verbessern. Mit Bluetooth und unserer ZEISS Hunting App können Sie Ihren Rangefinder jederzeit auf den aktuellsten Entwicklungsstand bringen.

PRODUKTPORTRÄT

## **SICHERHEIT DURCH LASERMESSUNG.**



### **Binokulares Echtzeit-Ballistiksystem**

Ausgestattet mit verschiedenen Messfunktionen berücksichtigt der Rangefinder eine Vielzahl relevanter Daten und ermittelt daraus den exakten Wert für die Einstellung der ASV für genaueste Ergebnisse unter allen Umweltbedingungen.



### **Die richtige Einstellung**

Die Speicherung von bis zu neun individuellen Ballistikprofilen, die in der ZEISS Hunting App angelegt wurden, garantiert eine perfekte Anpassung an die Bedürfnisse des Schützen.



### **Alles im Blick**

Der Rangefinder misst die genaue Distanz zum Ziel mit einer maximalen Messdistanz von bis zu 2.300 Meter. Das Zusammenspiel von FL Glas und ZEISS T\*-Mehrschichtvergütung sorgt dabei für natürliche brillante Bilder.







Bluetooth

### RF 8/10×42

Der Rangefinder in kompakter Ausführung. Das binokulare Echtzeit-Ballistiksystem lässt sich via Bluetooth mit der Hunting App synchronisieren.



Bluetooth

### RF 8/10×54

Alle Qualitäten des Rangefinder Systems kombiniert mit einer starken Optik. Wer hohe optische Ansprüche hat, ist mit dieser Variante bestens bedient.



### ZEISS IN DER PRAXIS



### Pflegetipps von ZEISS

Die LotuTec®-Beschichtung ist widerstandsfähig sowie abriebfest und erzeugt durch ihre spezielle Oberfläche einen Abperleffekt, der das Reinigen der Linse erleichtert. Dazu empfiehlt sich ein ZEISS Optikreinigungstuch. Groben Schmutz auf den Linsen, z. B. Sand, nicht abwischen. Stattdessen abwaschen oder mit dem Haarpinsel entfernen.

## TECHNISCHE DATEN.

Victory Rangefinder RF System	RF System			
	8×42	10×42	8×54	10×54
Modell	8×42	10×42	8×54	10×54
Vergrößerung	8×	10×	8×	10×
Wirksamer Objektivdurchmesser	42 mm		54 mm	
Austrittspupillen-Durchmesser	5,3 mm	4,2 mm	6,8 mm	5,4 mm
Dämmerungszahl	18,3	20,5	20,8	23,2
Sehfeld	135 m	115 m	120 m	110 m
Subjektiver Sehwinkel	61°	63°	54°	61°
Naheinstellgrenze	2,5 m		3,5 m	
Dioptrien-Verstellbereich	+/-4 dpt.			
Austrittspupillenabstand	16 mm		14 mm	
Pupillendistanz	53,5 – 76 mm		58,5 – 76 mm	
Objektivtyp	FL			
Prismensystem	Abbe-König			
Vergütung	LotuTec®/T*			
Stickstofffüllung	ja			
Wasserdichtigkeit	100 mbar			
Funktionstemperatur	-25 °C/+63 °C			
Länge	166 mm		195 mm	
Breite bei Augenweite 65 mm	130 mm		141 mm	
Gewicht	930 g	960 g	1.095 g	1.130 g
Messbereich	10 – 2.300 m			
Messgenauigkeit	+/- 1 m bis 600 +/- 0,5 % über 600 m			
Messdauer	<0,3 Sek.			
Laser-Wellenlänge	905 nm			
Laserstrahl-Divergenz	1,6 x 0,5 nm			
Batterie	1 x Lithium Rundzelle, 3V, Typ CR 2			
Batterielebensdauer bei +20 °C	>2.500 x			
Bestellnummer	52 45 48	52 45 49	52 56 48	52 56 49

Änderungen in Ausführung und Lieferumfang, die der technischen Weiterentwicklung dienen, bleiben vorbehalten. Mehr Informationen finden Sie im Internet unter [www.zeiss.de/jagd](http://www.zeiss.de/jagd)

### ZEISS HUNTING APP



Die Möglichkeit der Synchronisation mit der Hunting App von ZEISS über Bluetooth perfektioniert das Rangefinder System. Mit der App können Sie Ihre individuellen Ballistikdaten auf den Rangefinder übertragen, sie mit Ihren Freunden teilen und Ihr Jagdrevier gemeinsam mit Anderen verwalten.

- News
- Jagdtagebuch
- Meine Ausrüstung
- Dashboard
- Wetterinformationen
- Jagdreviere
- Ballistik
- Connected Products
- Sharing

# DAS WESENTLICHE IM FOKUS.

		Benefits		Hauptanwendung				
Licht- transmission	Optische Güte	Ver- größerung	Ergonomie/ Technik	Sehfeld auf 1.000 m	Outdoor / Freizeit	Pirsch / Tagjagd	Birding / Naturbeobachtung	Hochsitz / Nacht
<b>ZEISS Victory SF</b>  SF 42    SF 32		8x 10x	SmartFocus Concept nur 1,6/1,8 Umdrehungen  ErgoBalance Concept • leicht • schwer  Intuitive, präzise Schnelleinstellung der Schärfe. Ergonomische Fingerposition.	148 m 120 m 155 m 130 m		SF 8x42 SF 10x42 SF 8x32 SF 10x32		
<b>ZEISS SFL</b> 		8x 10x	SmartFocus Concept nur 1,4 Umdrehungen  Geringes Gewicht  Intuitive, präzise Schnelleinstellung der Schärfe. Ergonomische Fingerposition.	140 m 115 m 142 m 120 m		SFL 8x40 SFL 10x40 SFL 8x30 SFL 10x30		
<b>ZEISS Victory HT</b> 		8x 10x	ComfortFocus Concept  Optimierter Objektivdurchmesser  Höchste Präzision beim Fokussieren auch mit Handschuhen dank großem Fokussierrad.	130 m 110 m			HT 8x54 HT 10x54	
<b>ZEISS Victory Pocket</b> 		8x 10x	 Asymmetrische Brücke für perfekte Stabilität und schnelle Einstellung des richtigen Augenabstandes.	 Klein, handlich und überall verstaubar dank ultra kompakter Faltmaße. Ideal geeignet für Reisen und unterwegs.	130 m 105 m	Pocket 8x25 Pocket 10x25		
<b>ZEISS Conquest HD</b> 		8x 10x 15x	 Kompakte Maße, geringes Gewicht und robustes Gehäuse garantieren die volle Einsatzbereitschaft unter allen Bedingungen.	 Optimierte und leichtgängige Bedienelemente – Fokussierrad und Augenmuscheln lassen sich einfach bedienen.	125 m 115 m 80 m 128 m 115 m 140 m 118 m	HD 8x42 HD 10x42 HD 8x32 HD 10x32	HD 8x56 HD 10x56 HD 15x56	
<b>ZEISS Terra ED / Pocket</b> 		8x 10x	 Kompakt und leicht – durch die geringen Abmessungen perfekt geeignet für Reisen, Beobachtungen im Garten und unterwegs.		125 m 110 m 135 m 112 m 119 m 97 m	ED 8x42 ED 10x42 ED 8x32 ED 10x32 Pocket 8x25 Pocket 10x25		

- HT** **HT Concept**  
High Transmission SCHOTT Glas für optimale Sicht bei wenig Licht.
- UFL** **Ultra-FL Concept**  
System aus ausgewählten Premium-Gläsern mit hochwertigem fluoridhaltigem Glas für absolut naturgetreue Bilder und brillante Details.
- FL** **Fluoridhaltiges Glas**  
Natürliche Bilder durch fluoridhaltiges Glas von SCHOTT.
- UHD** **Ultra-HD Concept**  
Höchste Detaillierbarkeit und Farbtreue durch Optimierungen in Beschichtung und Optikdesign.
- HD** **High-Definition Glas**  
Hohe Bildauflösung und feine Schärfe.
- ED** **Extra Low Dispersion Glas**  
Farbtreue Bilder.
- FF** **ZEISS FieldFlattener Technology**  
Extreme Randschärfe auch bei weiten Sehfeldern.
- LotuTec®**  
Erzeugt einen ABERLEFFEKT und erleichtert die Reinigung der Linsen.
- T+**  
Mehrschichtvergütung für brillante und kontrastreiche Bildergebnisse.
- Vergrößerung**  
**8-fach:** größeres Sehfeld und größere Austrittspupille für besseres Dämmerungssehen.  
**10/15-fach:** höhere Detaillierbarkeit.



SPEKTIVE VON ZEISS

# FASZINIEREND ZUVERLÄSSIG. UNSERE SPEKTIVE.

Die Natur ist immer faszinierend, auch außerhalb der Jagdsaison. Wer gerne im Freien ist und die Tiere in der heimischen Umgebung beobachtet, wer sein Revier am liebsten wie die eigene Westentasche kennt, der braucht dafür die richtige, verlässliche Ausrüstung.

Spektive von ZEISS werden dem auf vielfältige Weise gerecht – mit einer detailgetreuen und facettenreichen Wiedergabe, weiten Sehfeldern und atemberaubenden Vergrößerungen. Das sind die Qualitäten, die ZEISS Spektive weltweit beliebt machen und zu besonderen Momenten führen.

Weitere Informationen finden Sie auf unseren Internetseiten: [www.zeiss.de/jagd/spektive](http://www.zeiss.de/jagd/spektive)



Die Eigenschaften von ZEISS Spektiven  
im Überblick:

HELLE UND  
**KLARE BILDER**

KOMFORTABLE UND  
**SCHNELLE  
FOKUSSIERUNG**

EXTREM WEITES  
**SEHFELD**

**WITTERUNGS-  
BESTÄNDIG**





# VON MAXIMALEM SEHFELD ZU MAXIMALER VERGRÖSSERUNG. VICTORY HARPIA

Die heimische Fauna steckt schon mit bloßem Auge betrachtet voller Faszination. Durch ein Victory Harpia beobachtet, wird sie jedoch zu einem völlig neuen Erlebnis.

Dieses Spektiv bietet ein neues, außergewöhnliches Objektivsystem mit 3-fach-Weitwinkelzoom und bis zu 70-facher Vergrößerung bei einer Wahl zwischen 85 und 95 mm Objektivdurchmesser. Extrem weite Sehfelder überzeugen in jeder Situation.

Der DualSpeed Focus ermöglicht schnelles Fokussieren und ein bequemes, exaktes Scharfstellen auch bei hoher Vergrößerung.

Ob fern oder nah, die unübertroffene Dynamik des Victory Harpias gewährleistet Souveränität in jeder unerwarteten Beobachtungssituation.

## ComfortVision Concept

Einzigartig großer Sehwinkel von 23- bis 70-facher Vergrößerung für spürbar mehr Übersicht im Gelände.



23- / 30-fach

Sehfeld-Vergleich eines Spektives mit 30-facher Minimalvergrößerung (kleiner Kreis) mit dem Sehfeld des Harpia bei 23-facher Minimalvergrößerung (großer Kreis).

# NOCH NÄHER ANS REVIER.



## Außergewöhnliches Seherlebnis

Beim UFL Concept werden mehrere fluoridhaltige SCHOTT Gläser zu einem System kombiniert, das brillante Details und naturgetreue Bilder liefert.

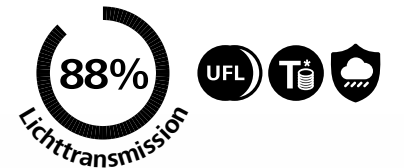
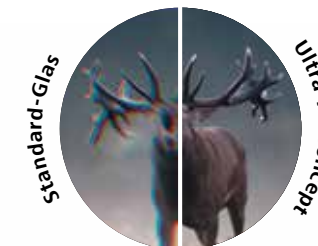

## Kontrastreich und brillant

T\*-Mehrschichtvergütung für brillante und kontrastreiche Bildergebnisse.



## Konkurrenzlos großer Zoombereich

Sekundenschnell von maximalem Sehfeld mit 23-facher Vergrößerung zu maximalem Zoom mit 70-facher Vergrößerung.





### Harpia 95

Das außergewöhnliche Objektivsystem verfügt über einen 3-fach Weitwinkelzoom, eine bis zu 70-fache Vergrößerung und einen Objektivdurchmesser von 95 Millimeter. Besonders hervorzuheben sind die extrem weiten Sehfelder, die schnelle Fokussierung und das exakte Scharfstellen auch bei hohen Vergrößerungen.



### Harpia 85

Das Spektiv bietet die selben Vorzüge wie das Harpia 95 – mit einem Objektiv von 85 Millimeter Durchmesser. So erzielt man selbst bei maximaler Vergrößerung durch FL Glas und weitere Sondergläser auch mit dem Harpia 85 ein absolut scharfes und farbtreues Bild.



### ZUBEHÖR



#### Bereitschaftstasche für Victory Harpia

Die Tasche bietet einen zuverlässigen Nässe- und Witterungsschutz, lässt sich bequem tragen und ermöglicht einen schnellen Einsatz des Spektives. Die Kappen für Okular und Objektiv lassen sich gegen Verlust fest an der Tasche fixieren.



#### ZEISS Fotoadapter

Egal ob zum Fotografieren oder Filmen – mithilfe des Fotoadapters (M49, M52, M58) können Sie eine Digitalkamera direkt mit dem Victory Harpia verbinden und damit das Spektiv in ein kraftvolles Teleobjektiv verwandeln.



#### Stativ Professional

Das ZEISS Stativ Professional erfüllt höchste Ansprüche hinsichtlich Kompatibilität und Tragkraft und ermöglicht besonders weiche Schwenks. Es eignet sich besonders für unsere Victory Produkte und für das Digiscoping.



#### Long Balance Plate

Für das ideale Ausbalancieren von Spektiven, speziell beim Digiscoping, eignet sich die Long Balance Plate hervorragend (nur für Stativ Professional).

## TECHNISCHE DATEN.

Victory Spektive	Harpia	
	85	95
Modell	85	95
Transmission	88 %	
Brennweite	162–486 mm	174–523 mm
Filtergewinde objektivseitig	M86 × 1	M95 × 1
Objektivdurchmesser	85 mm	95 mm
Kürzeste Naheinstellung	3,5 m	4,5 m
Höhe × Breite × Länge	121 × 103 × 384 mm	124 × 109 × 408 mm
Gewicht ohne Okular	1.934 g	2.078 g
Wasserdichtigkeit	400 mbar	
Funktionstemperatur	–25 °C / +63 °C	
Stickstofffüllung	ja	
Bestellnummer	52 80 47	52 80 57

	Okular	
	22–65 ×	23–70 ×
Vergrößerung	22–65 ×	23–70 ×
Brennweite	7,48 mm	
Sehfeld auf 1.000 m	63,2–21 m	58,8–19,5 m
Zoomfaktor	3-fach	
Austrittspupille	2,50–1,31 mm	2,50–1,34 mm
Durchmesser	53 mm	
Länge	71 mm	
Gewicht	220 g	
Bestellnummer	52 80 70	

Inkl. Okular- und Objektivschutzdeckel. Alle mit ZEISS T\*-Mehrschichtvergütung.

Änderungen in Ausführung und Lieferumfang, die der technischen Weiterentwicklung dienen, bleiben vorbehalten. Mehr Informationen finden Sie im Internet unter [www.zeiss.de/jagd](http://www.zeiss.de/jagd)

Adapter Harpia	Bestellnummer
Fotoadapter M49	52 83 57-9901
Fotoadapter M52	52 83 57-9902
Fotoadapter M58	52 83 57-9903

### ZEISS IN DER PRAXIS



#### Pflegetipps von ZEISS

Die LotuTec®-Beschichtung ist widerstandsfähig sowie abriebfest und erzeugt durch ihre spezielle Oberfläche einen Abperleffekt, der das Reinigen der Linse erleichtert. Dazu empfiehlt sich ein ZEISS Optikreinigungstuch. Groben Schmutz auf den Linsen, z. B. Sand, nicht abwischen. Stattdessen abwaschen oder mit dem Haarpinsel entfernen.





## MIT ENTDECKERN **UNTERWEGS.** **CONQUEST GAVIA**

**Dank bestechender Präzision, geringem Gewicht und der robusten Bauweise ist das ZEISS Conquest Gavia ein unverzichtbarer Begleiter bei Expeditionen abseits ausgetretener Pfade.**

Das Spektiv mit 85 Millimetern Objektivdurchmesser ist besonders kompakt und leichtgewichtig. Damit ist es ein ideales Instrument zur Nah- und Fernbeobachtung, gerade auch in schwer erreichbaren Gegenden.

Einzigartig in dieser Klasse ist der kurze Nahfokus, mit dem das Erfassen kleiner Objekte problemlos möglich ist.

Durch das hochauflösende Objektivsystem und den schnellen, präzisen Fokus entstehen aus Momentaufnahmen unvergessliche Bilder. Ob einzelne Tiere oder eine ganze Rotte, mit der 60-fachen Vergrößerung des Conquest Gavia 85 genießen Jägerinnen und Jäger in jeder Situation die Details der Natur.

LotuTec®



Auch bei nassem Wetter gibt es bei der Jagd Beeindruckendes zu beobachten. Dafür hat ZEISS LotuTec® entwickelt. Eine Beschichtung der Linsen, die eine uneingeschränkt klare Sicht bei jeder Wetterlage ermöglicht.

PRODUKTPORTRÄT

## KOMPAKTES **LEICHTGEWICHT.**



### Perfekte Ergonomie

Der großer Fokussiererring ermöglicht eine präzise Bedienung und einfaches Scharfstellen des Bildes.

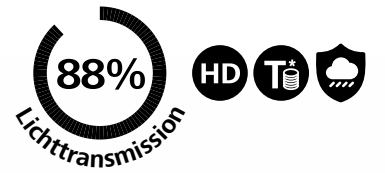

### Leicht und kompakt

Durch seine kompakte Abmessung und sein geringes Gewicht ist das Conquest Gavia hervorragend als Reisespektiv geeignet.



### Kurzer Nahfokus

Einzigartig in dieser Klasse ist der kurze Nahfokus mit einer Naheinstellgrenze von 3,3 m. Dadurch ist auch das Erfassen kleiner Objekte problemlos möglich.

### Brillant und detailreich

Hochpräzise Dachkantprismen und High-Definition Glas sorgen für eine hohe Bildauflösung und feine Schärfe. Die T\*-Mehrschichtvergütung liefert brillante und kontrastreiche Bildergebnisse.







### Gavia 85

Das Spektiv mit 85 Millimetern Objektivdurchmesser ist besonders kompakt und leichtgewichtig. Damit ist es ein ideales Instrument zur Nah- und Fernbeobachtung, gerade auch in schwer erreichbaren Gegenden. Einzigartig in dieser Klasse ist der kurze Nahfokus, mit dem das Erfassen kleiner Objekte problemlos möglich ist.



### ZEISS IN DER PRAXIS

#### Pflegetipps von ZEISS

Die LotuTec®-Beschichtung ist widerstandsfähig sowie abriebfest und erzeugt durch ihre spezielle Oberfläche einen Abperleffekt, der das Reinigen der Linse erleichtert. Dazu empfiehlt sich ein ZEISS Optikreinigungstuch. Groben Schmutz auf den Linsen, z. B. Sand, nicht abwischen. Stattdessen abwaschen oder mit dem Haarpinsel entfernen.



## TECHNISCHE DATEN.

Modell	Gavia 85
Transmission	88 %
Vergrößerung	30–60 ×
Objektivdurchmesser	85 mm
Austrittspupillen-Durchmesser	2,8–1,4 mm
Brennweite	494 mm
Sehfeld auf 1.000 m	33–23 m
Naheinstellgrenze	3,3 m
Objektivtyp	HD
LotuTec®/Stickstofffüllung	ja/ja
Wasserdichtigkeit	400 mbar
Funktionstemperatur	–20 °C/+63 °C
Objektivgewinde	M 86 × 1
Länge	396 mm
Gewicht (inkl. Okular)	ca. 1.700 g
Bestellnummer (inkl. Okular 30–60 × 85)	52 80 48-0000-000

Inkl. Okular- und Objektivschutzdeckel.

Adapter Gavia	Bestellnummer
Astroadapter	52 83 45
Fotoadapter M49	52 83 48-9901
Fotoadapter M52	52 83 48-9902
Fotoadapter M58	52 83 48-9903

Änderungen in Ausführung und Lieferumfang, die der technischen Weiterentwicklung dienen, bleiben vorbehalten. Mehr Informationen finden Sie im Internet unter [www.zeiss.de/jagd](http://www.zeiss.de/jagd)

### ZUBEHÖR



#### Bereitschaftstasche für Conquest Gavia

Die speziell für das Conquest Gavia entwickelte Tasche schützt das Spektiv vor äußeren Einflüssen wie Nässe und Schmutz. Darüber hinaus machen optimaler Tragekomfort, schnelle Einsatzbereitschaft des Spektives und mögliche Fixierung von Okular- und Objektivkappe die Tasche zu einem unverzichtbaren Teil der Ausrüstung.



## DER IDEALE JAGDBEGLEITER. DIALYT

Die Jagd im Gebirge oder in weitem, flachem Land und schweres Gerät passen nicht zusammen. So standen bei der Entwicklung des Dialyt kompakte Abmessungen, geringes Gewicht sowie Zuverlässigkeit und Langlebigkeit im Vordergrund.

Die einfache Bedienung und die im klassischen Dialyt-Design gehaltene robuste Gummiarmierung runden das Bild ab. Alles in allem das perfekte Spektiv für sicheres Ansprechen auf weite Distanzen.



### Dialyt

Das leichte, kompakte „Jagdspektiv“ wurde speziell für schnelles und präzises Ansprechen auf große Distanzen entwickelt. Sichere Funktionalität, die wasserdichte, beschlagfreie Bauweise und einfache Bedienung machen es zum idealen Jagdbegleiter.

	Dialyt Spektiv
<b>Modell</b>	<b>18–45×65</b>
Vergrößerung	18–45×
Objektivdurchmesser	65 mm
Austrittspupillen-Durchmesser	3,6 mm / 1,4 mm
Sehfeld auf 1.000 m	40 m – 23 m
Naheinstellgrenze	10 m
Objektivtyp	Achromat
Stickstofffüllung	ja
Wasserdichtigkeit	400 mbar
Länge × Höhe × Breite	395 × 78 × 76 mm
Gewicht	ca. 1.195 g
Bestellnummer	52 80 07

Inkl. Okular- und Objektivschutzdeckel. Alle mit ZEISS T\*-Mehrschichtvergütung.

Änderungen in Ausführung und Lieferumfang, die der technischen Weiterentwicklung dienen, bleiben vorbehalten. Mehr Informationen finden Sie im Internet unter [www.zeiss.de/jagd](http://www.zeiss.de/jagd)

PRODUKTPORTRÄT

## PRÄZISION IM RAUEN EINSATZ.



### Leistungsstark

Begeistert mit detailreichen Bildern und ermöglicht durch 45-fache optische Vergrößerung ein Ansprechen auf hohe Distanzen.

### Leicht

Durch die kompakte Monoblock-Bauweise ist das Dialyt wasserfest und der ideale Begleiter für die Pirsch und den Anstich.



### ZUBEHÖR

#### Stativanbindung

Das Dialyt 18–45×65 lässt sich mithilfe eines Rucksacks oder Baumes in Position bringen und verfügt außerdem über eine bewährte Stativanbindung. Für lange Beobachtungen oder bei fehlenden natürlichen Auflagen empfiehlt es sich, das Spektiv mit einem Karbonstativ von ZEISS aufzustellen. Eine weitere Alternative ist ein leichtes Einbeinstativ.



### Flexibel

Helle, detailreiche Bilder bis in die Dämmerung für optimalen Überblick bei jeder Wetterlage oder Entfernung.



# SELBST BEI NEUMOND GARANTIERT BESTE SICHT. VICTORY NV.

## Robuste Bauweise

Das gummiarmierte Gehäuse ist wasserdicht und stickstoffgefüllt und schützt so Optik und Mechanik wirkungsvoll vor Umwelteinflüssen.

## Perfektes Zusammenspiel

Vorhandenes Licht wird vom 62-mm-Objektiv gesammelt und auf der hochsensitiven Photokathode gebündelt.



## Überlegene Bildverstärkerröhre

Die Verstärkerröhre mit ca. 20.000-facher Lichtverstärkung enthält eine Mikrokanalplatte (MCP) zur Erzeugung detailscharfer, kontrastreicher Bilder bei Nacht.



### 5.6 × 62 NV

Neueste Bildverstärkerröhren nutzen das geringste Licht, um das beobachtete Wild 20.000 Mal heller erscheinen zu lassen. Bei fehlendem Lichtschein lässt sich per Knopfdruck die integrierte IR-LED aktivieren. Die LED liefert infrarotes Licht, das Beobachtungen mit dem NV-Gerät bis etwa 50 Meter zulässt. Wird zusätzlich eine Taschenlampe mit IR-Filter angeschlossen, sind mehrere hundert Meter ausleuchtbar.

# WEITERE ZEISS OPTIKEN. EINE ÜBERSICHT.



## ZEISS Mono

Das 3 × 12 ist ein leistungsfähiges Miniferrohr mit 3-facher Vergrößerung. Es verwandelt Victory\* und Conquest Ferngläser ab 30-mm-Objektiv im Handumdrehen in ein leistungsstarkes Spektiv. Einfach mit einem Adapterring auf dem Okular zu befestigen. Separat als Lupe im Nahbereich einsetzbar.

\* Nicht bei Victory SF anwendbar.



## AntiBESCHLAG Set

Das ZEISS AntiBESCHLAG Spray wird schonend und schnell auf die Objektivgläser Ihrer Ferngläser, Zielfernrohre oder Spektive aufgetragen. Der Clou: Das Glas bleibt bis zu 72 Stunden beschlagsfrei, ohne dass die Behandlung Einfluss auf dessen optische Qualität nimmt. Um eine optimale Grundlage für die Wirkung von ZEISS AntiBESCHLAG zu gewährleisten, sollten die Gläser zuvor mit dem ebenfalls enthaltenen ZEISS Reinigungstuch gereinigt werden. So behalten Sie ganz leicht einen glasklaren Durchblick auch bei hoher Luftfeuchtigkeit.



## ZEISS Mono

Für detailgenaues Beobachten bei Sportevents, im Theater T\*-Mehrschichtvergütung überzeugen durch helle und klare Bilder und eignen sich je nach Modell auch als Lupe.



## 20 × 60 S

Ein Fernglas der Superlative, das für weiteste Distanzen entwickelt wurde und sogar auf der internationalen Raumstation ISS zum Einsatz kommt. Das lichtstarke Porro-Prismen-System zeigt auch bei 20-facher Vergrößerung brillianteste Bilder mit überragender Detailauflösung. Perfektioniert wird das 20 × 60 T\* S durch die technisch einzigartige mechanische Bildstabilisierung: Das unvermeidliche Zittern bei der Handbeobachtung lässt sich hier per Tastendruck einfach „abstellen“.

# DIE KOSTENLOSE APP, DIE ALLE FUNKTIONEN VEREINT.

## ZEISS Hunting App – Ballistik. Revierverwaltung. Jagdtagebuch.

Vielseitiger Jagdbegleiter – die ZEISS Hunting App steht Jägerinnen und Jägern als Mobile App und als Web App am Desktop zur Verfügung. Sie bietet neben der Vielzahl hilfreicher Features zur Vorbereitung und Dokumentation der Jagd auch die Möglichkeit, Reviere gemeinsam mit Anderen zu verwalten. So wird die Organisation und Kommunikation im Revier noch einfacher. Auch Tagebucheinträge, ballistische Profile und Daten zur Ausrüstung können mit Freunden in der App geteilt werden.

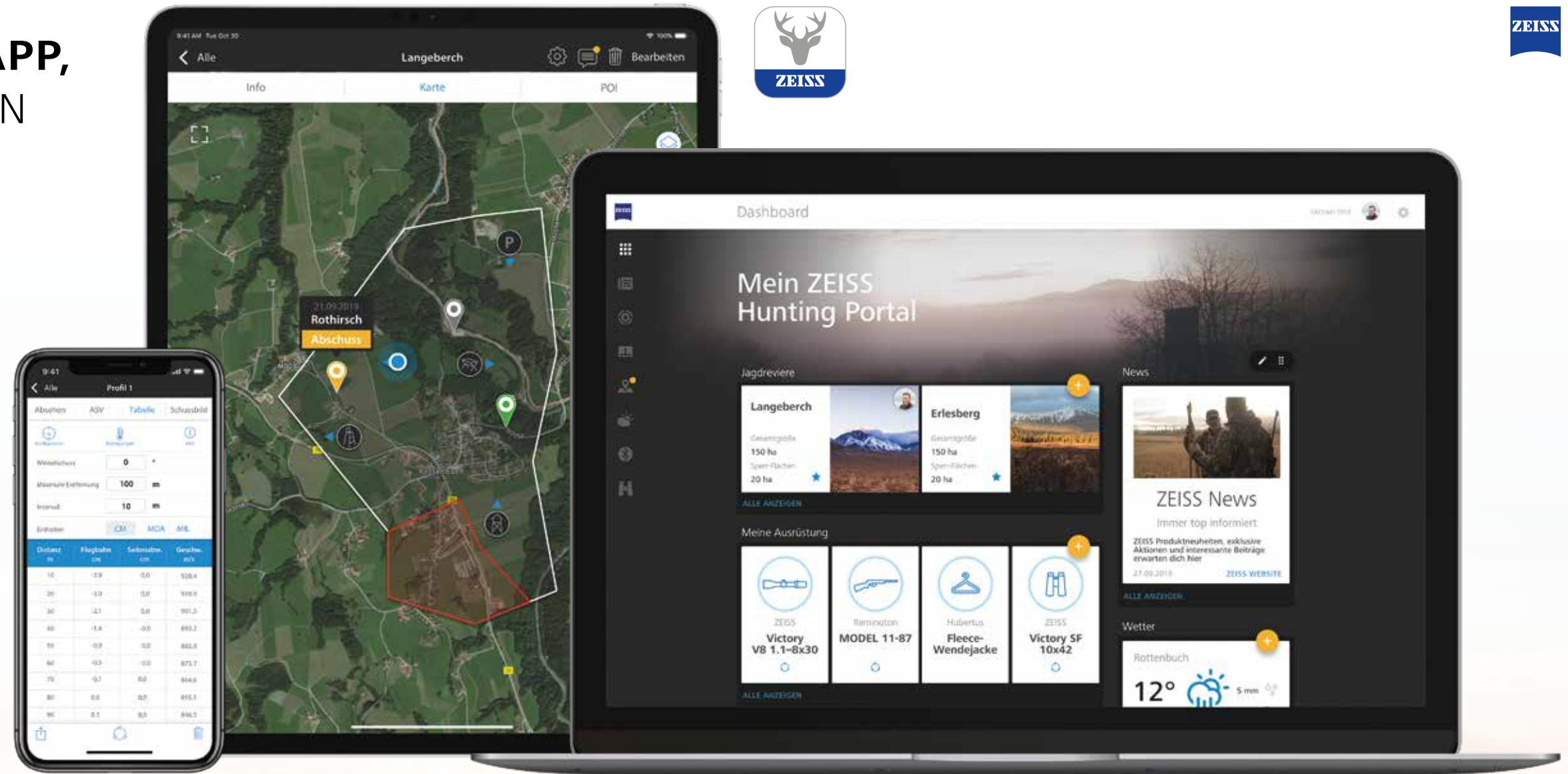

### Dashboard

Persönlich konfigurierter Startscreen mit direkter Navigation zu Ihren Features.



### Ballistik

Auf Ihr Zielfernrohr abgestimmte ballistische Berechnungen und ballistisches Absehen/ASV inklusive Munitionsdatenbank mit über 7.000 Einträgen.



### Jagdtagebuch

Dokumentation aller Erlebnisse mit jagdrelevanten Daten wie Infos zu Wild und Schuss, Fotos, Videos und vielem mehr.



### Jagdreviere

Jagdreviere erstellen und Verwalten in der App oder im Browser. Wichtige Punkte können in der Karte einfach markiert werden. Die Anzeige Ihrer aktuellen Position unterstützt Sie bei der Orientierung im Revier. Reviere können gemeinsam mit Ihren Mitjadenden verwaltet werden, mit denen Sie über die Revier-Pinnwand kommunizieren können.



### Wetterinformationen

Auf Sie abgestimmte Wettervorhersage mit Angaben zum aktuellen Standort und zu den bevorzugten Jagdrevieren.



### Meine Ausrüstung

Übersichtliche Erfassung der Jagdausrüstung. Wichtige Produktinformationen an einem Ort und immer zur Hand.



### Connected Products

Verbindung und Konfiguration des ZEISS Victory Rangefinder und der ZEISS DTC 3 via Bluetooth, der ZEISS DTI 6 via Bluetooth und WLAN und der ZEISS DTI 3 via WLAN.



### News

Alle geteilten Einträge übersichtlich zusammengefasst im Newsfeed, gemeinsam mit exklusiven Angeboten und ZEISS Produktneuheiten.



### Sharing

Teilen Sie Ihre Einträge aus Ballistik, Jagdtagebuch und Ausrüstung mit Ihren Freunden in der App.

**ZEISS Hunting App – kostenlos verfügbar.**  
Download im App Store und bei Google Play.  
Browser-Version unter: [hunting.zeiss.com](https://www.hunting.zeiss.com)



Weitere Infos zur App unter: [zeiss.de/jagd/app](https://www.zeiss.de/jagd/app)



# CONNECTED PRODUCTS – GERÄTE, DIE MIT DER ZEISS HUNTING APP VERBUNDEN SIND.

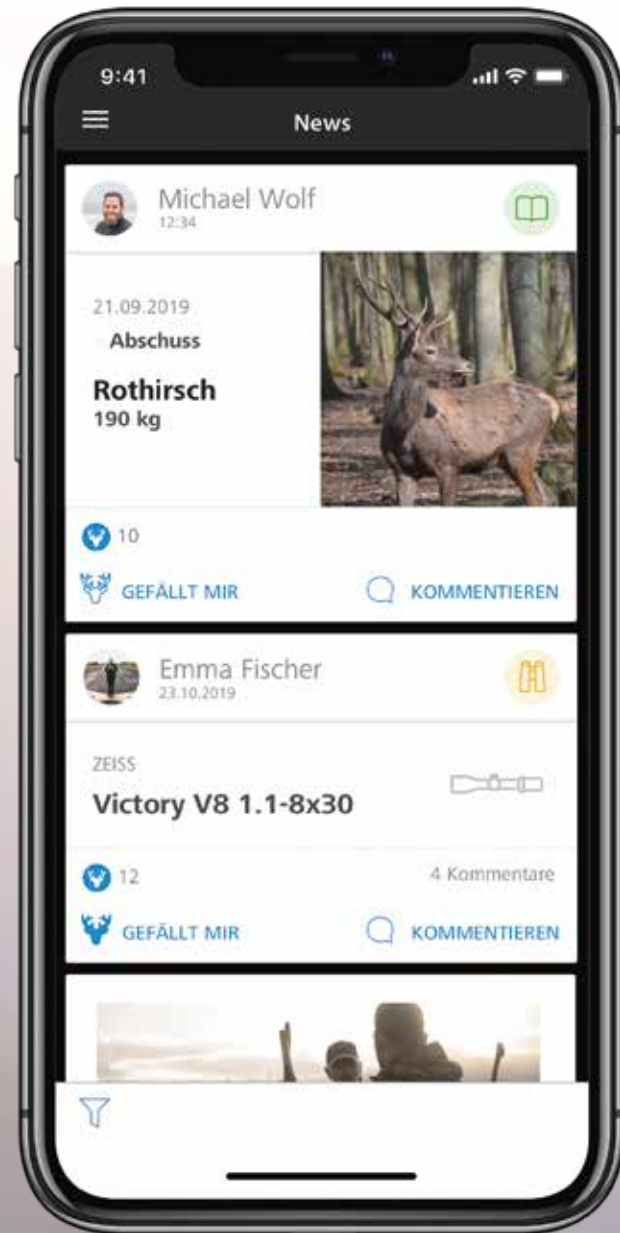

## ZEISS VICTORY RF

Laser-Entfernungsmesser mit integriertem  
Echtzeit-Ballistikrechner

Speicherkapazität für bis zu neun personalisierte ballistische Profile, die in der ZEISS Hunting App eingerichtet werden können. Dank Bluetooth-Verbindung ist es möglich, persönliche Ballistikdaten aus der ZEISS Hunting App in die Victory Rangefinder RF zu importieren. Bei jeder Messung werden zudem die physikalischen Eigenschaften und Umgebungsfaktoren wie Temperatur und Luftdruck bei der Berechnung berücksichtigt.



Bluetooth

## ZEISS DTI 6

Wärmebildkamera

Die ZEISS DTI 6 Wärmebildkameras sind per ZEISS Hunting App programmierbar und individualisierbar. Es können bis zu 5 Profile gespeichert werden. Mittels energiesparender Bluetooth-Verbindung kann die DTI 6 konfiguriert werden; lediglich für Datenübertragung oder den Livestream auf das Smartphone wird auf eine WLAN-Verbindung zurückgegriffen.



Bluetooth

## ZEISS DTI 3

Wärmebildkamera

Über die ZEISS Hunting App können mittels WLAN Daten von der Wärmebildkamera direkt auf ein Smartphone übertragen und Jagderlebnisse im Livestream verfolgt werden.



## ZEISS DTC 3

Wärmebildvorsatzgerät

Die ZEISS DTC 3 Wärmebildvorsatzgeräte sind per ZEISS Hunting App programmierbar und individualisierbar. Darüber hinaus steht Ihnen in der App ein digitaler Einschieß-Assistent zur Verfügung. Zudem lassen sich bis zu vier persönliche Einschieß-Profile speichern.



Bluetooth



# WISSEN, WIE DER HASE LÄUFT. WAIDGEFÄHRTE.

## Waidgefährte – das Programm für alle Jagdscheinanwärter und Jungjäger.

Nimm deine Zukunft ins Visier! Schon vor, während und erst recht nach deiner jagdlichen Ausbildung sind praktische Kenntnisse und Fähigkeiten gefragt. Bei uns kannst du sie sammeln. Profitiere vom Know-how erfahrener Profis und unserer Partner. Nutze die Möglichkeit, dein Wissen und Können zu vertiefen. Die Mitgliedschaft bei Waidgefährte ist kostenlos und sichert dir viele attraktive Vorteile.

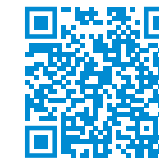

Jetzt anmelden und kostenlos  
Mitglied werden!

**JETZT  
MITGLIED  
WERDEN**

[zeiss.de/waidgefaherte](https://zeiss.de/waidgefaherte)

### Expertise & Community:

Austausch und Networking sind gerade für Neueinsteigerinnen und Neueinsteiger ein Muss. Wir supporten und vernetzen euch – mit passgenauen Angeboten, die wir zusammen mit erfahrenen Jägerinnen und Jägern sowie Expertinnen und Experten von Jagdschulen und anderen Profis aus der Branche entwickeln. Als Mitglied wirst du ein Teil der Community.

### Praxisseminare:

Viel Weiterbildung für wenig Geld:  
Unsere stark vergünstigten Seminare sind gezielt auf (angehende) Jungjägerinnen und Jungjäger zugeschnitten. Profitiere von unserer Kooperation mit renommierten und bekannten Referentinnen und Referenten unter anderem für Jagdpraxis, Fachleuten aus der Wildverarbeitung oder Schieß- und Optikexpertinnen und Optikexperten der ZEISS Trainingsakademie.

### Dein Online-Revier:

Nicht nur im Jagdleben, auch virtuell ist Waidgefährte dein Dreh- und Angelpunkt für praxisnahe Inhalte – und zwar exklusiv! Hol' dir unsere Revierpost, Videos, Podcasts, Infos zu Seminaren und Trainings. Das Programm wächst stetig weiter – folge seiner Fährte!

### Vorteile & Aktionen:

Unser Geschenk für dich: Nach bestandener Prüfung erhältst du als Mitglied ein ZEISS Glückwunschkpaket mit nützlichen Specials. Zum Beispiel ein ZEISS Cashback Voucher für den Kauf deiner ersten Optik oder eine Gothaer Jagdhaftpflichtversicherung zu vergünstigten Waidgefährten-Konditionen. Auf deinen gelungenen Start in die Welt der Jagd!



# AUF PRÄZISION BEDACHT. ZEISS ZUBEHÖR.

## Absehschnellverstellungen (ASV)

Best.-Nr.

### LongRange (ASV LR)

für ZEISS V8 1.8–14×50, 2.8–20×56



für Höhe bei Neubestellung

-040

für Seite bei Neubestellung

-050

### Advanced LongRange (ASV-ALR)

für ZEISS V8 4.8–35×60



für Höhe bei Neubestellung

-040

für Seite bei Neubestellung

-050

### ASV+

für Victory HT



für Höhe bei Neubestellung

-010

für Höhe und Seite bei Neubestellung

-020

### Ballistiktürme V6

für Conquest V6



Ballistic Turret (BT)

-060

External Windage (EW)

-070

## Throw Lever

Best.-Nr.

für ZEISS V8 und Conquest V6



2224-899

für Conquest V4

2248-168

## Flip Cover

Best.-Nr.

für ZEISS V8, Victory HT



Ø 30 mm

2152-898

Ø 50 mm

2105-737

Ø 56 mm

2105-798

Ø 60 mm

2173-926

## Neoprene Cover

Best.-Nr.

Größentabelle für die passenden Modelle unter  
[zeiss.de/jagd/zubehoer](http://zeiss.de/jagd/zubehoer)
**Größe S** für die Modelle V8 1.1–8×24, V6 1.1–6×24,  
V4 1–4×24

2231-631

**Größe M** für die Modelle HT 2.5–10×50, V6 2–12×50,  
V6 3–18×50, V4 4–16×44

2231-632

**Größe L** für die Modelle V8 1.8–14×50, V8 2.8–20×56,  
HT 3–12×56, V6 2.5–15×56, V6 5–30×50, V4 3–12×56, V4 6–24×50

2231-633

**Größe XL** für das Modell V8 4.8–35×60

2231-634

## Sunshades

Best.-Nr.

für ZEISS V8, Victory HT, Conquest V6 und Conquest V4



Ø 44 mm

529860-0001-000

Ø 50 mm

529860-0002-000

Ø 56 mm

529860-0003-000





## Ersatzteile

Ersatzteile sind über den ZEISS Service erhältlich.





Weitere Informationen unter:

[www.zeiss.de/jagd/ersatzteile](http://www.zeiss.de/jagd/ersatzteile)

# BESTENS VORBEREITET. ZEISS ZUBEHÖR.

DTC 3 Adapter	Best.-Nr.
DTC-R M52 (Einheitsgröße)	52 83 30
	
<b>DTC-A 48</b> für Zielfernrohre mit Objektivdurchmesser von 42 mm	52 83 32
<b>DTC-A 56</b> für Zielfernrohre mit Objektivdurchmesser von 50 mm	52 83 33
<b>DTC-A 62</b> für Zielfernrohre mit Objektivdurchmesser von 56 mm	52 83 34
<b>Wechselobjektiv</b> für ZEISS DTI 6	Best.-Nr.
	
<b>20 mm Brennweite</b>	52 70 21
	
<b>40 mm Brennweite</b>	52 70 22
<b>Akku</b> für ZEISS DTI 6	Best.-Nr.
	
<b>Li-ion Akku</b> aufladbar	2450-741
	
<b>Ladeschale</b>	2485-345

# KOMPLETTIERT DIE AUSRÜSTUNG. ZEISS ZUBEHÖR.

Bereitschaftstasche	Best.-Nr.
	
für Victory Harpia 85 (Abb.)	2169-977
für Victory Harpia 95	2169-976
für Conquest Gavia 85	2169-979
<b>Stativ Professional</b>	Best.-Nr.
	
für alle Spektive	2169-972
<b>Stativadapter</b>	Best.-Nr.
	
<b>Long Balance Plate</b> (nur für Stativ Professional) für Victory Harpia	2169-974
<b>Fotoadapter</b>	Best.-Nr.
<b>Astroadapter</b> für Conquest Gavia	52 83 45
	
<b>M49</b> für Victory Harpia	52 83 57-9901
für Conquest Gavia	52 83 48-9901
<b>M52</b> für Victory Harpia	52 83 57-9902
für Conquest Gavia	52 83 48-9902
<b>M58</b> für Victory Harpia	52 83 57-9903
für Conquest Gavia	52 83 48-9903



# STEIGERT DIE LEISTUNG. ZEISS ZUBEHÖR.

## Stativadapter Best.-Nr.

**Binofix Universal-Stativhalterung**  
für alle Fernglasmodelle



52 83 87

**Stativadapter 1/4"** für Conquest HD  
(beim HD 15x56 im Lieferumfang enthalten)



52 83 88

## Vergrößerungsvorsatz Best.-Nr.

**Mono 3x12**  
Inkl. Trageband und Lederbeutel;  
verdreifacht die normale Fernglasvergrößerung



52 20 12

## Adapter für Vergrößerungsvorsatz Best.-Nr.

für Victory FL/HT (nicht SF) und Conquest HD 32 und 42  
für Conquest HD 56 & Victory RF



52 83 77

52 83 79

## Zubehör für Victory NV 5.6x62 Best.-Nr.

**Kameraadapter** für SLR



52 30 06-9007

1"-Taschenlampen-Halterung

52 30 06-9006

Adapter für Mini-Maglite

52 30 06-9008

## Trageriemen Best.-Nr.

Air Cell Komfort Trageriemen



52 91 13

Fernglas-Komfort-Kreuzriemen



52 91 15

## Cordurataschen Best.-Nr.

für DTI 3/35 und DTI 3/25

2374-931

für Victory SF 32/SFL 40 (Abb.)

2238-133

für Victory HT 54

2074-447



für Conquest HD 32/Terra ED 32 (Abb.)

52 90 35

für Conquest HD 42/Terra ED 42 (Abb.)

1976-008

für Conquest HD 56

1379-711

## Taschen Best.-Nr.

Victory SF 42/RF 42 (Abb.)

2060-069

Victory RF 54

2214-573

Victory Pocket

2165-340

Terra ED Pocket

2197-806



Terra ED 32 (Abb.)

2196-165

Terra ED 42 (Abb.)

2196-167

Ledertasche für 20x60 S

52 90 83



# TECHNISCHE DATEN.

Victory Modell	Monos					
	3 × 12	4 × 12	6 × 18	8 × 20	10 × 25	MiniQuick® 5 × 10
Vergrößerung	3 ×	4 ×	6 ×	8 ×	10 ×	5 ×
Objektivdurchmesser	12 mm		18 mm	20 mm	25 mm	10 mm
Austrittspupillen-Durchmesser	4 mm	3 mm		2,5 mm		2 mm
Dämmerungszahl	6	6,9	10,4	12,6	15,8	7
Sehfeld auf 1.000 m	220 m	180 m	120 m	110 m	88 m	100 m
Subjektiver Sehwinkel	38°	41°		51°		29°
Naheinstellgrenze	0,2 m	0,25 m	0,3 m	3 m	4,5 m	4 m
Dioptrien-Verstellbereich	± 4 dpt.					
Austrittspupillenabstand	12 mm	15 mm				16,5 mm
Objektivtyp	Achromat					
Prismensystem	Schmidt-Pechan					–
Wasserdichtigkeit	spritzwasserdicht					
Funktionstemperatur	–20/+40 °C					
Höhe × Breite	58 mm	70 mm	94 mm	101 mm	119 mm	113 mm
Gewicht	54 g	45 g	58 g	67 g	77 g	23 g
Bestellnummer	52 20 12	52 20 50	52 20 51	52 20 52	52 20 53	52 20 10

Alle mit ZEISS T\*-Mehrschichtvergütung.  
Änderungen in Ausführung und Lieferumfang, die der technischen Weiterentwicklung dienen, bleiben vorbehalten.

Modell	Fernglas mit Bildstabilisierung
	20 × 60 S
Vergrößerung	20 ×
Objektivdurchmesser	60 mm
Austrittspupillen-Durchmesser	3 mm
Dämmerungszahl	34,6
Sehfeld auf 1.000 m	52 m
Subjektiver Sehwinkel	60°
Naheinstellgrenze	14 m
Dioptrien-Verstellbereich	± 7 dpt.
Austrittspupillenabstand	13 mm
Pupillendistanz	57 – 73 mm
Objektivtyp	Achromat
Prismensystem	Porro
Wasserdichtigkeit	spritzwasserdicht
Funktionstemperatur	–20/+40 °C
Höhe × Breite	275 × 161 mm
Gewicht	1.660 g
Bestellnummer	52 60 00

Lieferung mit Neoprentrageriemen, Okularschutzdeckel und Aluminiumkoffer.  
Änderungen in Ausführung und Lieferumfang, die der technischen Weiterentwicklung dienen, bleiben vorbehalten.

Modell	Night Vision
	5.6 × 62 NV
Vergrößerung	5,6 ×
Objektivdurchmesser	62 mm
Sehfeld auf 1.000 m	142 m
Naheinstellgrenze	5 m
Dioptrien-Verstellbereich	+/- 4 dpt.
Austrittspupillenabstand	20 mm
Vergütung	LotuTec®
Stickstofffüllung	ja
Länge × Höhe × Breite	233 × 100 × 80 mm
Gewicht	ca. 1.000 g
Strichplatte: Abstand der Linien	0,5 m / 100 m
Messbereich / Reichweite	500 m
Bestellnummer	52 30 07-9901

Lieferung inkl. Okular- und Objektivschutzdeckel, Trageschlaufe, Corduratasche und 2 × AA-Batterien.  
Änderungen in Ausführung und Lieferumfang, die der technischen Weiterentwicklung dienen, bleiben vorbehalten.

# TECHNISCHE DATEN.



Modell	Stativ	Long Balance Plate
	Professional	
Material	Karbon	für das Modell Professional
Länge geschlossen	ca. 700 mm	
Länge offen	ca. 1.820 mm	
Gewicht	ca. 2.460 g	
Bestellnummer	21 69-972	21 69-974

Modell	Astroadapter für
astronomische Fernrohre 1¼"	52 83 85
astronomische Fernrohre 2"	52 83 86
Astroadapter für DiaScope	52 83 82





# ÜBER 175 JAHRE ZEISS. INNOVATION MIT NACHHALTIGKEIT.

**Als ZEISS vor über 175 Jahren gegründet wurde, waren es Neugier, Leidenschaft und Präzision, die uns und unsere Kunden inspiriert haben.**

Die drei Visionäre Carl Zeiss, Ernst Abbe und Otto Schott veränderten mit ihren Leistungen auf dem Gebiet der Optik die Welt. Und sie schufen die Grundlagen für all jene Technologien, die noch heute in Ferngläsern, Zielfernrohren und Spektiven weltweit zum Einsatz kommen. 1893 meldete ZEISS das Patent für ein „Doppelfernrohr mit vergrößertem Objektivabstand“ an, in dem je zwei Teilprismen das Licht in zwei monokulare Teleskope leiten – die Basis für das klassische Fernglas-Design, wie wir es heute kennen.

Doch nicht nur zeitlich sind die Geschichte unserer Gründung und die erste Beschäftigung mit der Naturbeobachtung eng verbunden. Für die ZEISS Gruppe als Stiftungsunternehmen zählt gesellschaftliche Verantwortung zu den wichtigen Zielen ihres unternehmerischen Handelns. Von Ernst Abbe wurden als Verpflichtungen unter anderem profitables Wachstum, Verantwortung gegenüber den Mitarbeitern, gesellschaftliches und soziales Engagement sowie die Förderung von Wissenschaft und Bildung festgeschrieben.

Auch das macht ZEISS als Pionier der wissenschaftlichen Optik aus: die tiefe Überzeugung, dass die grundlegende Aufgabe des Unternehmens weit über das Erwirtschaften von Gewinnen hinausgeht. Viele kleine und große Schritte, neue Technologien und Prozessverbesserungen sowie das Engagement tausender Mitarbeitender bringen uns voran. Es ist dieser innovative Geist, der von Anfang an alle Entwicklungen bei ZEISS inspiriert hat und das Unternehmen auch nach über 175 Jahren zum technologischen Vorreiter macht.

Mehr zu über 175 Jahren ZEISS:  
[www.zeiss.de](http://www.zeiss.de)



## Der erste Schritt zur internationalen Innovation.

Carl Zeiss stellt 1892 die ersten Zielfernrohre her.



**ZEISS gilt als Pionier der wissenschaftlichen Optik.** Unser Innovationsgeist inspiriert alle ZEISS Entwicklungen von Anfang an bis heute.



Werden Sie Teil der **ZEISS Hunting Community**.

Folgen Sie uns im Web:



[facebook.com/ZEISSHunting](https://facebook.com/ZEISSHunting)



[zeiss.de/jagd/blog](https://zeiss.de/jagd/blog)



[youtube.com/user/zeissportsoptics](https://youtube.com/user/zeissportsoptics)



[ZEISShunting\\_EU](https://ZEISShunting_EU)

### **Kundenservice**

Carl Zeiss Sports Optics GmbH – Kundenservice

Gloelstraße 3 - 5, 35576 Wetzlar

Telefon +49 800 934 7733 | Telefax +49 64 41 483 69

[consumerproducts@zeiss.com](mailto:consumerproducts@zeiss.com)

### **Carl Zeiss AG**

Unternehmensbereich Consumer Products

Carl-Zeiss-Straße 22

73447 Oberkochen

[www.zeiss.de/jagd](https://www.zeiss.de/jagd)

