

 **ZORAKI®**

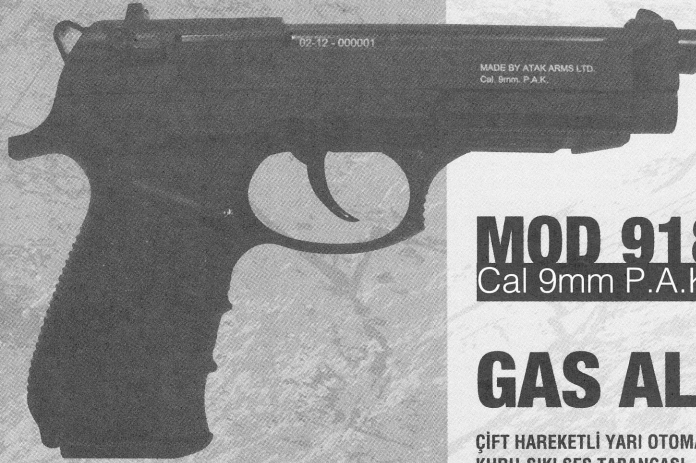

**MOD 918**  
Cal 9mm P.A.K.

**GAS ALARM**

ÇİFT HAREKETLİ YARI OTOMATİK  
KURU-SIKI SES TABANCASI

SINGLE AND DOUBLE ACTION  
SEMI AUTOMATIC BLANK PISTOL

PATEND PEND:

918 EK 990

**WARNHINWEISE**

- 01 Lesen Sie vor dem ersten Gebrauch die Warnhinweise und die Bedienungsanleitung in diesem Handbuch durch.
- 02 Bringen Sie die Vorschriften für die Führung von Schreckschusspistolen in Ihrem Aufenthaltsort in Erfahrung und befolgen Sie diese Vorschriften.
- 03 Waffen sind naturgemäß gefährlich. Die Nichtbeachtung und Nichtbefolgung der Regeln kann zu ungewünschten Folgen führen (wenn Autos und Messer zu Unfallen führen können, können auch Waffen zu Unfallen führen, nehmen Sie die Sicherheitsvorschriften nicht locker).
- 04 Wenn Sie mit der Handhabung der Waffe nicht vertraut sind, dann holen Sie sich auf jeden Fall Hilfe vom Lieferanten oder von einem Fachmann.
- 05 Bewahren Sie die Waffe und die Patronen fern von Kindern auf.
- 06 Nicht gegen Menschen, Tiere und Pflanzen gerichtet schießen, damit die Waffe nicht zu einem schädlichen Instrument wird (mindestens 5 m); halten Sie die Richtung der Mündung außer im Notfall stets nach unten.
- 07 Wenn Sie die Waffe in die Hand nehmen, gehen Sie damit immer so um als sei sie mit Patronen geladen (die Waffe wird nicht durch den Teil sondern durch die Menschen geladen, die es jedoch vergessen).
- 08 Halten Sie Ihre Finger, ausschließlich beim Schießen, nicht auf dem Abzug. Drücken Sie niemals auf den Abzug, wenn die Mündung nicht auf Schussrichtung gerichtet ist.
- 09 Machen Sie auf keinen Fall Spaß mit der Waffe, seien Sie sich über Warten und Explosivstoffe nicht immer sicher, befolgen Sie ausdrücklich die Sicherheitsvorschriften.
- 10 Vergewissern Sie sich, dass sich in der Umgebung keine Menschen, Kleinkinder und Tiere befinden, die sich von der Waffe und vom Laut geröst fühlen könnten anderfalls können Sie sich strafbar machen.
- 11 Halten Sie Ihren Arm beim Schießen strait nach vorne ausgestreckt und so, dass die Waffe über Augenhöhe steht (Bild 2) oder halten Sie den Arm strait nach oben und über Kopfhöhe und Ohren ausgestreckt (Bild 1). Schießen Sie keinesfalls in Kopf- und Körperrichtung (Bild 3).

12 Es können Höropfprobleme wegen lauten Knall auftreten.

13 Der Explosivstoff der Patronen und die auftretenden Gase sind gesundheitsgefährdend. Schießen Sie nicht in geschlossenen Räumen ohne Belüftung.

14 Übergeben Sie für eine gesunde Umwelt die leeren Patronenhülsen an Abfallsammel.

15 Die Herstellerfirma haftet nicht für Fehler aus der Modifizierung der Pistole oder ohne Modifizierung aus der falschen Handhabung oder dem zweckentfremdeten Gebrauch der Waffe. (Die Waffe wurde so entworfen, dass vom Lauf nicht irgendwelche Teile abgefeuert werden können.)

16 Die Materialien dieser Waffe sind nicht gleich mit denen einer echten Waffe und erfüllen auch nicht die Aufgaben einer echten Waffe. Unsachgemäße Handhabungen können zu Unfallen und Verletzungen führen und Sie können sich strafbar machen.

17 Die Herstellerfirma behält sich das Recht vor, Änderungen und Weiterentwicklungen an der Waffe vorzunehmen ohne hiervon vorab in Kenntnis zu setzen.



Bild 1



Bild 2



Bild 3

**SICHERUNG**

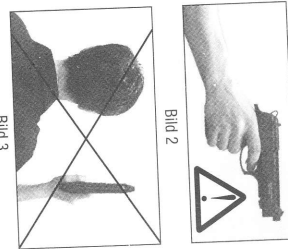
Wenn Sie den Hebel in Bild 27 in Pfeilrichtung drehen, wird die Waffe in die Sicherheitsposition arretiert (Bild 28). Wenn Sie die Waffe in Schießposition versetzen wollen, genügt es wenn Sie den gleichen Hebel in die vorige Position zurückversetzen (Bild 27).

**LADEN VON PATRONEN UND SCHIEßEN**

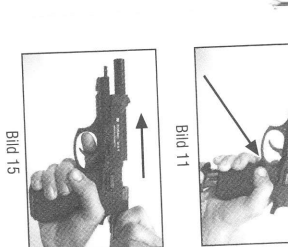
Drücken Sie auf den Magazinclip (Bild 11), halten Sie das Magazin vom Magazinboden und entnehmen Sie es vom Lager. Laden Sie das Magazin mit Patronen (18 Stück 9 x 22 mm für Kal. 9) (Bild 12), schieben Sie das Magazin wieder ein bis ein Klicken zu hören ist (Bild 13).



Bild 11



Bild 12



Bild 13

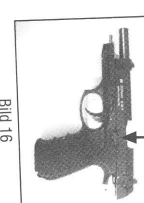

Bild 14

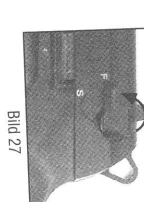

Bild 15

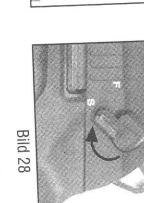

Bild 16



Bild 17

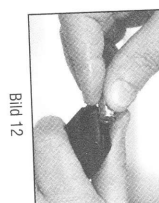

Bild 18

Ziehen Sie den Schritten (10) bis zum Ende zurück um die Patronen in den Lauf zu schießen (Bild 14-15) und lassen Sie es dann los. Von nun ab ist die Waffe geladen und schussbereit, es genügt dass Sie zum Schießen nur auf den Abzug drücken. Für je Patronen müssen Sie den Abzug ein Mal betätigen (Halbautomatischer Modus).

Wenn die Patronen aufgebraucht sind, bleibt der Schritten in der hinteren Position verschlossen und es wird somit angekündigt, dass die Patronen aufgebraucht sind (Bild 16). Wenn Sie auf den Hebel in Bild 16 in „Pfeilrichtung“ drücken, können Sie den Schritten in die ehemalige Position versetzen.

**ZERLEGEN / ZUSAMMENBAUEN**

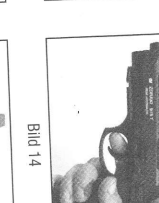
- Drücken Sie auf den in Bild 11 mit Pfeil gezeigten Knopf und entnehmen Sie das Magazin vom Lager.
- Ziehen Sie den in Bild 17 mit Pfeil dargestellten Teil wie in Bild 18 nach unten, so dass es hängen bleibt.
- Ziehen Sie den Schlitzen in Pfeilrichtung bis zum letzten Punkt zurück (Bild 19), heben Sie den Rückteil vom Schlitzen hoch, lassen Sie es nach vorn gleiten und entnehmen Sie es aus dem Lauf (Bild 20).
- Wenn Sie mehr Teile als wie in Bild 21 dargestellt zerlegen wollen, werden Sie Handwerkzeuge benötigen. Da während der Zerlegung mit Handwerkzeugen kleine Verletzungen auftreten und Teile verloren gehen können, wird durch die Herstellerfirma die Zerlegung weiterer Teile nicht empfohlen.
- Zum Zusammenbau der Pistole genügt es, wenn Sie in umgekehrter Reihenfolge verfahren.



Bild 11



Bild 17



Bild 18

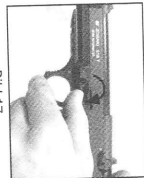

Bild 19

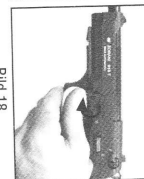

Bild 20

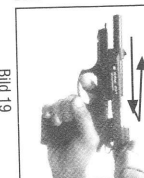

Bild 21



Bild 22



Bild 23



Bild 24



Bild 25

**VERWENDUNG VON 15 mm**

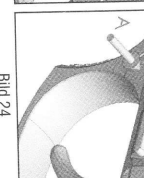
**LEUCHTGESCHOSSEN**

1. Bringen Sie, während die Waffe leer ist, in die Laufmündung den Leuchtgeschoss-Apparat an (Bild 4).
2. Laden Sie das Magazin mit Patronen (Bild 12) und setzen Sie das Magazin in die Stelle an der Waffe ein (Bild 13).
3. Ziehen Sie den Schlitzen und lassen Sie es los, führen Sie die Patronen in den Lauf (Bild 14-15).
4. Setzen Sie das Leuchtgeschoss in das Apparat an der Laufmündung ein (Bild 5).
5. Heben Sie die Pistole in die Höhe, halten Sie ihren Arm so gut wie möglich straf ausgestreckt, vergewissern Sie sich, dass Sie die Pistole von sich fern halten (Bild 9).
6. Nun können Sie in dieser Position schießen.

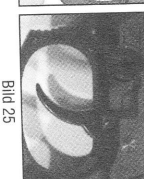

Bild 9



Bild 4

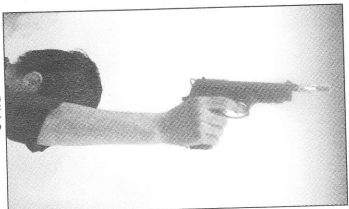

Bild 7



Bild 6

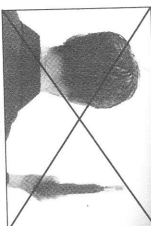

Bild 8

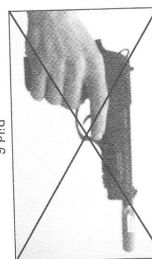

Bild 5

**ACHTUNG**

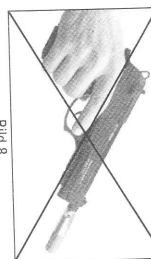
Halten Sie Ihre Finger während des Anbringens des Leuchtgeschosses nicht an der Laufmündung. Legen Sie beide Finger an die Seiten (Bild 5), nicht an der Mündung. Achten Sie darauf, dass sich während dieses Vorgangs niemand in Ihrer Nähe befindet. Schieben Sie die Leuchtgeschosse niemals in horizontaler (Bild 8), winkliger (Bild 6) und in kopfhäner (Bild 7) Position ab, schießen Sie die Leuchtgeschosse nicht an Stellen ab wo Metallgegenständen und Holzgebäude stehen. Nicht in Waldgebieten, baumreichen Ländern, bebaute Flächen und an Orten mit Trockengras schießen. Schießen Sie die Leuchtgeschosse an Orten ab wo Menschen, Lebewesen und der Umwelt kein Schaden zugefügt werden können und wo die Möglichkeit einer Brandgefahr nicht besteht. Ihr Vergnügen darf nicht zum Kummer anderer führen.

**Pflege**

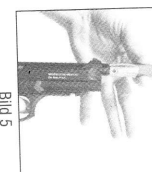
- Halten Sie die Waffe fern von säure-, feuchte- und staubhaltiger Umgebung.
- Reinigen Sie nach Schussabgabe vorrangig den Lauf und das Patronenlager, anschließend Sie es mit Schutzöl ein (Bild 22).
- Ölne-Sprühreiniger, Schlämme, Schlämme, Magazine nach der Reinigung ein (Bild 23-23a-24-25).
- Halten Sie das Magazin, bei Nichtverwendung der Waffe, nicht in vollgeladenem Zustand.
- Sollte die Pistole nicht funktionieren, dann versuchen Sie es mit Patronen anderer Herstellerfirmen. Reinigen Sie den Patronenlager und den Lauf (Bild 22), ist das Problem nicht gelöst, dann holen Sie Hilfe vom Verkäufer, vor dem Sie die Waffe gekauft haben.
- Ölen Sie jeweils nach 150 Schussabgaben das Magazin und die laufend funktionierenden (strahlenden) und verdeckten Teile mit Sprühöl ein.

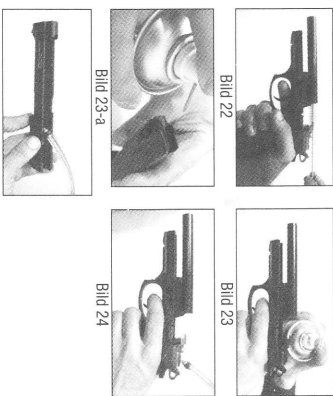

**EIGENSCHAFTEN**

HALBAUTOMATISCH-DOUBLE-ACTION-ABZUG  
MIT ABZUG- UND HAHNSÖHNERUNG

Magazinkapazität	18 Stück
Gesamtlänge	218,30 mm.
Hohe	142,5 mm.
Breite	36 mm.
Laufänge	131,5 mm.
Leergewicht	885 g.
Kaliber	9 mm, P.A. Krall
Geladenes Magazingewicht	205 g.
Anzahl der Teile	60 Stück

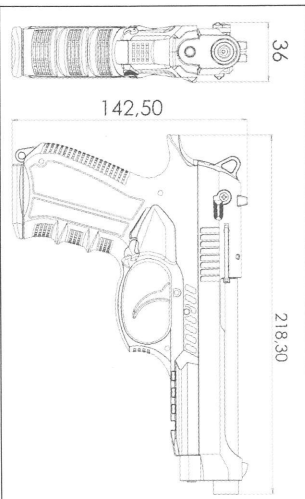

NO	KOD
01	918 M 10
02	918 L 50
03	918 Y 60
04	918 T 90
05	918 TP 100
06	918 TP 100
07	918 TP 110
08	918 TP 130
09	918 TP 150
10	918 EMASG 140
11	918 EMASG 150
12	918 EMASG 160
13	918 EMASG 170
14	918 EMASG 180
15	918 EMASG 190
16	918 EMASG 200
17	918 EMASG 210
18	918 EMASG 220
19	918 EMASG 230
20	918 EMASG 240
21	918 EMASG 250
22	918 EMASG 260
23	918 EMASG 270
24	918 EMASG 280
25	918 EMASG 290
26	918 EMASG 300
27	918 EMASG 310
28	918 EMASG 320
29	918 EMASG 330
30	918 EMASG 340
31	918 EMASG 350
32	918 EMASG 360
33	918 EMASG 370
34	918 EMASG 380
35	918 EMASG 390
36	918 EMASG 400
37	918 EMASG 410
38	918 EMASG 420
39	918 EMASG 430
40	918 EMASG 440
41	918 EMASG 450
42	918 EMASG 460
43	918 EMASG 470
44	918 EMASG 480
45	918 EMASG 490
46	918 EMASG 500
47	918 EMASG 510
48	918 EMASG 520
49	918 EMASG 530
50	918 EMASG 540

